

**Решения для оформления входных групп субъектов хозяйствования с применением цветочно-декоративных культур и древесно-кустарниковых насаждений на прилегающих территориях**



**Государственное предприятие «Зеленстрой Октябрьского района г.Минска»**

# Общие рекомендации по оформлению входных зон возле кафе, магазинов, офисов и др.

В современном озеленении в качестве оформления входных групп и прилегающих территорий субъектов хозяйствования все чаще используется контейнерное озеленение. В ассортименте озеленения рекомендована посадка неприхотливых многолетних растений, злаковых растений, а также декоративных древесно-кустарниковых растений. Использование в ассортименте хвойных, лиственных и цветочных растений разных сроков цветения обеспечат круглогодичный декоративный эффект.

Вазоны рекомендованы современных форм и из современных материалов (пластик, стеклопластик, бетон, металл).

Наряду с вазонами, возможно использование балконных ящиков и подвесных кашпо. Также субъектам хозяйствования

рекомендовано заменить устаревшие вазоны и вертикальные конструкции на современные, соответствующие современным требованиям и тенденциям.

[https://100kashpo.by/catalog/gorshki\\_i\\_kashpo](https://100kashpo.by/catalog/gorshki_i_kashpo) интернет-магазин «GREENTON»

<https://www.dom.by/gds/kashpo/minsk/?page=2>

<https://www.forgarden.by/catalog/gorshki-dlya-doma-i-sada/> интернет-магазин «for Garden»

<https://invet.by/ru/catalog/izdeliya-dlya-blagoustrojstva> каталог изделий для благоустройства ОАО «Инвет»



## Контейнерное озеленение

Варианты одиночного использования  
и в группе из контейнеров  
разной высоты и типа



## Контейнерное озеленение

### Вазон уличный квадратный ВУК-1000 (тип конструкции №1)



ВУК-1000 – это большой уличный вазон квадратной формы, имеющий объём 500 л. субстрата. Модель имеет размеры 1000 x 1000 x 1000 мм.

**Цена на вазон (по данным на 2023г):**  
**1020 р с НДС**



№ п/п	Наименование вида	Кол., шт.
1	Бегония клубневая	3
2	Колеус	3
3	Гелихризум	3
4	Шалфей дубравный	3
5	Перистощети́нный лисохвостный	1
6	Барбарис Тунберга	1
	<b>Итого однолетников:</b>	<b>9</b>
	<b>Итого многолетников:</b>	<b>4</b>
	<b>Итого кустарников:</b>	<b>1</b>

**Плановый расчет затрат на выполнение работ по посадке цветочных растений в 2023 году**

**УП «Зеленстрой Октябрьского района г.Минска»**

**в вазон уличный квадратный ВУК-1000 (1000\*1000\*1000 мм)**

№ п/п	Наименование работ	№ расценки (комплекса)	Ед. изм.	Объем работ	расценка за ед-цу	Стоим-ть, руб.
2	Погрузка (выгрузка) материала на автотранспорт: кустарники (1 шт.*2 р.=2 шт.)	47.6	1000 шт.	0,0020	7,73	0,02
3	Погрузка (выгрузка) материала на автотранспорт: ящики под растения объемом до 0,02м <sup>3</sup> (1шт.*2р.=2шт.)	47.6	1000 шт.	0,0020	4,19	0,01
4	Разноска древесных саженцев (без кома) и кустов для посадки до 10 метров: кустарники-саженцы (колючие), 1 шт.	42.8	100 шт.	0,0100	0,54	0,01
5	Посадка кустарника в готовую яму с размером ямы, м: 0,5*0,5 (колючие)	42.14	100 шт.	0,0100	38,73	0,39
6	Загаривание (выемка) в ящики: горшков с растениями диаметром до 10 см (13шт.*2р.=26шт.)	48.4	100 шт.	0,2600	2,03	0,53
7	Погрузка (выгрузка) материала на автотранспорт: растений с землей в горшках(в паллетах) в ящиках с объемом до 0,02 м <sup>3</sup> с перемещением до 20 м, 2 раза	47.6	1000 шт.ящ.	0,0260	20,13	0,52
8	Погрузка (выгрузка) материала на автотранспорт: горшков пустых с диаметром до 100мм, 2 раза	47.6	1000 шт.	0,0260	1,13	0,03
9	Комплекс работ на посадку горшечно-обсадных, ампельных растений (в том числе из черенков) в существующие цветники и в вазы – цветочницы (35шт /м <sup>2</sup> ) ( <i>бегония клубневая - 3шт., колеус - 3 шт., гелихризум - 3 шт.</i> )	№ 9	100 м <sup>2</sup>	0,0026	91,99	0,24
10	Выемка рассады цветочных растений из горшков с диаметром 81-99 мм ( <i>шалфей дубравный - 3шт., перистоцветинник лисохвостный - 1шт.</i> )	42.19	100 шт.	0,0400	0,32	0,01
11	Посадка растений в контейнеры с устройством дренажа, подсыпкой растительной земли и поливом	44.12	100 контейнеров	0,0400	75,46	3,02
	Сдельная заработная плата					5,49
	Премия, 30%					1,65
	Итого заработная плата:					<b>7,14</b>
	Начисление налогов на ЗП					<b>2,47</b>
	Материалы					<b>134,82</b>
	Автотранспорт					<b>20,82</b>
	Накладные расходы					15,71
	ВСЕГО затрат:					<b>180,96</b>
	Плановые накопления (25%)					45,24
	ВСЕГО (с план.накопл.):					226,20
	Сумма НДС, 20%					45,24
	ИТОГО затрат:					<b>271,44</b>

Материалы	ед.изм.	кол-во	цена за 1 ед.	
кустарники	1 шт.	1,00	х	30,00
- барбарис Тунберга	1 шт.	1,00	30,00	30,00
цветочная рассада	1 шт.	13,00	х	76,00
- бегония клубневая	1 шт.	3,00	6,00	18,00
- колеус	1 шт.	3,00	3,00	9,00
- гелихризум	1 шт.	3,00	3,00	9,00
- шалфей дубравный	1 шт.	3,00	10,00	30,00
- перистоцветинник лисохвостный	1 шт.	1,00	10,00	10,00
грунт растительный	т	0,60	48,00	28,80
вода	м <sup>3</sup>	0,01	2,2985	0,02
Итого				<b>134,82</b>

## Вазон уличный ВУП-800 (тип конструкции №2)



### Вазон уличный прямоугольный ВУП-800

Вазон ВУП-800 имеет прямоугольную форму и объём 245 л.

Габариты 1200 x 600 x 800 мм.

**Цена на вазон (по данным на 2023г):**  
**780 р с НДС**



№ п/п	Наименование вида	Кол., шт.
1	Бегония клубневая	5
2	Колеус	5
3	Гелихризум	1
5	Перистощети́нный лисохвостный	2
<b>Итого однолетников:</b>		<b>11</b>
<b>Итого многолетников:</b>		<b>2</b>

**Плановый расчет затрат на выполнение работ по посадке цветочных растений в 2023 году**

**УП «Зеленстрой Октябрьского района г.Минска»**

**в вазон уличный ВУП-800 (1200\*600\*800 мм)**

№ п/п	Наименование работ	№ расценки (комплекса)	Ед. изм.	Объем работ	расценка за ед-цу	Стоим-ть, руб.
2	Затаривание (выемка) в ящики: горшков с растениями диаметром до 10 см (13шт.*2р.=26шт.)	48.4	100 шт.	0,2600	2,03	0,53
3	Погрузка (выгрузка) материала на автотранспорт: растений с землей в горшках(в паллетах) в ящиках с объемом до 0,02 м <sup>3</sup> с перемещением до 20 м, 2 раза	47.6	1000 шт.ящ.	0,0260	20,13	0,52
4	Погрузка (выгрузка) материала на автотранспорт: горшков пустых с диаметром до 100мм, 2 раза	47.6	1000 шт.	0,0260	1,13	0,03
5	Комплекс работ на посадку горшечно-обсадных, ампельных растений (в том числе из черенков) в существующие цветники и в вазы – цветочницы (35шт /м <sup>2</sup> ) ( <i>бегония клубневая - 5шт., колеус - 5 шт., гелихризум - 1 шт.</i> )	№ 9	100 м <sup>2</sup>	0,0031	91,99	0,29
6	Выемка рассады цветочных растений из горшков с диаметром 81-99 мм ( <i>перистоцветинник лисохвостный - 2шт.</i> )	42.19	100 шт.	0,0200	0,32	0,01
7	Посадка растений в контейнеры с устройством дренажа, подсыпкой растительной земли и поливом	44.12	100 контейнеров	0,0200	75,46	1,51
	Сдельная заработная плата					3,40
	Премия, 30%					1,02
	Итого заработная плата:					<b>4,42</b>
	Начисление налогов на ЗП					<b>1,53</b>
	Материалы					<b>82,13</b>
	Автотранспорт					<b>20,82</b>
	Накладные расходы					9,72
	ВСЕГО затрат:					<b>118,62</b>
	Плановые накопления (25%)					29,66
	ВСЕГО (с план.накопл.):					148,28
	Сумма НДС, 20%					29,66
	ИТОГО затрат:					<b>177,94</b>

Материалы	ед.изм.	кол-во	цена за 1 ед.	
цветочная рассада	1 шт.	13,00	х	68,00
- бегония клубневая	1 шт.	5,00	6,00	30,00
- колеус	1 шт.	5,00	3,00	15,00
- гелихризум	1 шт.	1,00	3,00	3,00
- перистоцветинник лисохвостный	1 шт.	2,00	10,00	20,00
грунт растительный	т	0,29	48,00	14,11
вода	м <sup>3</sup>	0,01	2,2985	0,02
<b>Итого</b>				<b>82,13</b>

## Вазон уличный ВУП-650 (тип конструкции №3)



Вазон ВУП-650 имеет габариты 1000 x 400 x 650 мм.

**Цена на вазон (по данным на 2023г):**  
**492 р с НДС**

№ п/п	Наименование вида	Кол., шт.
1	Бегония клубневая	5
2	Колеус	5
3	Гелихризум	1
5	Шалфей дубравный	1
<b>Итого однолетников:</b>		<b>11</b>
<b>Итого многолетников:</b>		<b>1</b>



**Плановый расчет затрат на выполнение работ по посадке цветочных растений в 2023 году**

**УП «Зеленстрой Октябрьского района г.Минска»**

**в вазон уличный ВУП-650 (1000\*400\*650 мм)**

№ п/п	Наименование работ	№ расценки (комплекса)	Ед. изм.	Объем работ	расценка за ед-цу	Стоим-ть, руб.
1	Засыпка цветочницы, вазы, кашпо растительным грунтом, торфом: с глубиной насыпного слоя, см: 31-40	40.33	100 м <sup>2</sup>	0,0040	58,98	0,24
2	Затаривание (выемка) в ящики: горшков с растениями диаметром до 10 см (12шт.*2р.=24шт.)	48.4	100 шт.	0,2400	2,03	0,49
3	Погрузка (выгрузка) материала на автотранспорт: растений с землей в горшках(в паллетах) в ящиках с объемом до 0,02 м <sup>3</sup> с перемещением до 20 м, 2 раза	47.6	1000 шт.ящ.	0,0240	20,13	0,48
4	Погрузка (выгрузка) материала на автотранспорт: горшков пустых с диаметром до 100мм, 2 раза	47.6	1000 шт.	0,0240	1,13	0,03
5	Комплекс работ на посадку горшечно-обсадных, ампельных растений (в том числе из черенков) в существующие цветники и в вазы – цветочницы (35шт /м <sup>2</sup> ) ( <i>бегония клубневая - 5шт., колеус - 5 шт., гелихризум - 1 шт.</i> )	№ 9	100 м <sup>2</sup>	0,0031	91,99	0,29
6	Выемка рассады цветочных растений из горшков с диаметром 81-99 мм ( <i>шалфей дубравный - 1шт.</i> )	42.19	100 шт.	0,0100	0,32	0,00
7	Посадка растений в контейнеры с устройством дренажа, подсыпкой растительной земли и поливом	44.12	100 контейнеров	0,0100	75,46	0,75
	Сдельная заработная плата					2,28
	Премия, 30%					0,68
	Итого заработная плата:					<b>2,96</b>
	Начисление налогов на ЗП					<b>1,02</b>
	Материалы					<b>62,78</b>
	Автотранспорт					<b>20,82</b>
	Накладные расходы					6,51
	ВСЕГО затрат:					<b>94,09</b>
	Плановые накопления (25%)					23,52
	ВСЕГО (с план.накопл.):					117,61
	Сумма НДС, 20%					23,52
	ИТОГО затрат:					<b>141,13</b>

Материалы	ед.изм.	кол-во	цена за 1 ед.	
цветочная рассада	1 шт.	12,00	х	58,00
- бегония клубневая	1 шт.	5,00	6,00	30,00
- колеус	1 шт.	5,00	3,00	15,00
- гелихризум	1 шт.	1,00	3,00	3,00
- шалфей дубравный	1 шт.	1,00	10,00	10,00
грунт растительный	т	0,10	48,00	4,78
вода	м <sup>3</sup>	0,002	2,2985	0,00
Итого				<b>62,78</b>



Вазон Дива FD-04-71

Вазон Дива FD-04-71 имеет габариты h=1000 ,диаметр 800 мм.

**Цена на вазон (по данным на 2023г):**  
**819 р с НДС**



№ п/п	Наименование вида	Кол., шт.
1	Барбарис Тунберга Erecta	1
2	Сурфиния ампельная	7
3	Гелихризум серебристый	3
Итого однолетников:		10
Итого кустарников:		1

**Плановый расчет затрат на выполнение работ по посадке цветочных растений в 2023 году**

**УП «Зеленстрой Октябрьского района г.Минска»**

**в вазон уличный из стеклопластика (D 800 мм, H 1000 мм)**

№ п/п	Наименование работ	№ расценки (комплекса)	Ед. изм.	Объем работ	расценка за ед-цу	Стоим-ть, руб.
1	Засыпка цветочницы, вазы, кашпо растительным грунтом, торфом: с глубиной насыпного слоя, см: 41-50	40.33	100 м <sup>2</sup>	0,0100	71,30	0,71
2	Погрузка (выгрузка) материала на автотранспорт: кустарники (1 шт.*2 р.=2 шт.)	47.6	1000 шт.	0,0020	7,73	0,02
3	Погрузка (выгрузка) материала на автотранспорт: ящики под растения объемом до 0,02м <sup>3</sup> (1шт.*2р.=2шт.)	47.6	1000 шт.	0,0020	4,19	0,01
4	Разноска древесных саженцев (без кома) и кустов для посадки до 10 метров: кустарники-саженцы (колючие), 1 шт.	42.8	100 шт.	0,0100	0,54	0,01
5	Посадка кустарника в готовую яму с размером ямы, м: 0,5*0,5 (колючие)	42.14	100 шт.	0,0100	38,73	0,39
6	Затаривание (выемка) в ящики: горшков с растениями диаметром до 10 см (10шт.*2р.=20шт.)	48.4	100 шт.	0,2000	2,03	0,41
7	Погрузка (выгрузка) материала на автотранспорт: растений с землей в горшках (в паллетах) в ящиках с объемом до 0,02 м <sup>3</sup> с перемещением до 20 м, 2 раза	47.6	1000 шт.ящ.	0,0200	20,13	0,40
8	Погрузка (выгрузка) материала на автотранспорт: горшков пустых с диаметром до 100мм, 2 раза	47.6	1000 шт.	0,0200	1,13	0,02
9	Комплекс работ на посадку горшечно-обсадных, ампельных растений (в том числе из черенков) в существующие цветники и в вазы – цветочницы (35шт /м <sup>2</sup> ) (сурфиния ампельная - 7шт., гелихризум серебристый - 3 шт.)	№ 9	100 м <sup>2</sup>	0,0029	91,99	0,26
	Сдельная заработная плата					2,23
	Премия, 30%					0,67
	Итого заработная плата:					<b>2,90</b>
	Начисление налогов на ЗП					<b>1,00</b>
	Материалы					<b>150,51</b>
	Автотранспорт					<b>20,82</b>
	Накладные расходы					6,38
	ВСЕГО затрат:					<b>181,61</b>
	Плановые накопления (25%)					45,40
	ВСЕГО (с план.накопл.):					227,01
	Сумма НДС, 20%					45,40
	ИТОГО затрат:					<b>272,41</b>

Материалы	ед.изм.	кол-во	цена за 1 ед.	
кустарники	1 шт.	1,00	х	30,00
- барбарис Тунберга Erecta	1 шт.	1,00	30,00	30,00
цветочная рассада	1 шт.	10,00	х	30,00
сурфиния ампельная	1 шт.	7,00	3,00	21,00
- гелихризум серебристый	1 шт.	3,00	3,00	9,00
дренаж керамзит	л	100,00	0,70	70,00
грунт растительный	т	0,42	48,00	20,26
вода	м <sup>3</sup>	0,11	2,2985	0,25
<b>Итого</b>				<b>150,51</b>

# Вазон уличный из стеклопластика D 800, h 800 (тип конструкции №5)



Вазон Дива FD-04-72

Вазон Дива FD-04-72 имеет габариты h=800 ,диаметр 800 мм.

**Цена на вазон (по данным на 2023г):**  
**679 р с НДС**



№ п/п	Наименование вида	Кол., шт.
1	Пенисетум перистощетинистый Rubrum	2
2	Сурфиния ампельная	3
3	Колеус салатный	3
4	Гелихризум серебристый	2
Итого однолетников:		10
Итого многолетников:		2

**Плановый расчет затрат на выполнение работ по посадке цветочных растений в 2023 году**

**УП «Зеленстрой Октябрьского района г.Минска»**

**в вазон уличный из стеклопластика (D 800 мм, H 800мм)**

№ п/п	Наименование работ	№ расценки (комплекса)	Ед. изм.	Объем работ	расценка за ед-цу	Стоим-ть, руб.
2	Затаривание (выемка) в ящики: горшков с растениями диаметром до 10 см (10шт.*2р.=20шт.)	48.4	100 шт.	0,2000	2,03	0,41
3	Погрузка (выгрузка) материала на автотранспорт: растений с землей в горшках(в паллетах) в ящиках с объемом до 0,02 м <sup>3</sup> с перемещением до 20 м, 2 раза	47.6	1000 шт.ящ.	0,0020	20,13	0,04
4	Погрузка (выгрузка) материала на автотранспорт: горшков пустых с диаметром до 100мм, 2 раза	47.6	1000 шт.	0,0200	1,13	0,02
5	Комплекс работ на посадку горшечно-обсадных, ампельных растений (в том числе из черенков) в существующие цветники и в вазы – цветочницы (35шт /м <sup>2</sup> ) (сурфиния ампельная - 3шт., колеус салатový - 3 шт., гелихризум серебристый - 2 шт.)	№ 9	100 м <sup>2</sup>	0,0023	91,99	0,21
6	Выемка рассады цветочных растений из горшков с диаметром 81-99 мм (пенисетум перистоцетинистый Rubrum - 2шт.)	42.19	100 шт.	0,0200	0,32	0,01
7	Посадка растений в контейнеры с устройством дренажа, подсыпкой растительной земли и поливом	44.12	100 контейнеров	0,0200	75,46	1,51
	Сдельная заработная плата					2,56
	Премия, 30%					0,77
	Итого заработная плата:					<b>3,33</b>
	Начисление налогов на ЗП					<b>1,15</b>
	Материалы					<b>122,70</b>
	Автотранспорт					<b>20,82</b>
	Накладные расходы					7,33
	ВСЕГО затрат:					<b>155,33</b>
	Плановые накопления (25%)					38,83
	ВСЕГО (с план.накопл.):					194,16
	Сумма НДС, 20%					38,83
	ИТОГО затрат:					<b>232,99</b>

Материалы	ед.изм.	кол-во	цена за 1 ед.	
цветочная рассада	1 шт.	10,00	x	38,00
сурфиния ампельная	1 шт.	3,00	3,00	9,00
- колеус салатový	1 шт.	3,00	3,00	9,00
- гелихризум серебристый	1 шт.	2,00	3,00	6,00
- пенисетум перистоцетинистый	1 шт.	2,00	7,00	14,00
грунт растительный	т	0,30	48,00	14,47
дренаж керамзит	л	100,00	0,70	70,00
вода	м <sup>3</sup>	0,10	2,2985	0,23
Итого				<b>122,70</b>

# Вазон уличный из стеклопластика D 800, h 600 (тип конструкции №6)



Вазон Дива FD-04-70

Вазон Дива FD-04-70 имеет габариты h=600 ,диаметр 800 мм.

**Цена на вазон (по данным на 2023г):**  
**519 р с НДС**



№ п/п	Наименование вида	Кол., шт.
1	Астильба Арендса	3
2	Сурфиния ампельная	5
3	Колеус салатový	3
4	Гелихризум серебристый	2
<b>Итого однолетников:</b>		<b>10</b>
<b>Итого многолетников:</b>		<b>3</b>

**Плановый расчет затрат на выполнение работ по посадке цветочных растений в 2023 году**

**УП «Зеленстрой Октябрьского района г.Минска»**

**в вазон уличный из стеклопластика (D 800 мм, H 600 мм)**

№ п/п	Наименование работ	№ расценки (комплекса)	Ед. изм.	Объем работ	расценка за ед-цу	Стоим-ть, руб.
2	Затаривание (выемка) в ящики: горшков с растениями диаметром до 10 см (13шт.*2р.=26шт.)	48.4	100 шт.	0,2600	2,03	0,53
3	Погрузка (выгрузка) материала на автотранспорт: растений с землей в горшках(в паллетах) в ящиках с объемом до 0,02 м <sup>3</sup> с перемещением до 20 м, 2 раза	47.6	1000 шт.ящ.	0,0020	20,13	0,04
4	Погрузка (выгрузка) материала на автотранспорт: горшков пустых с диаметром до 100мм, 2 раза	47.6	1000 шт.	0,0260	1,13	0,03
5	Комплекс работ на посадку горшечно-обсадных, ампельных растений (в том числе из черенков) в существующие цветники и в вазы – цветочницы (35шт /м <sup>2</sup> ) (сурфиния ампельная - 5шт., колеус салатový - 3 шт., гелихризум серебристый - 2 шт.)	№ 9	100 м <sup>2</sup>	0,0029	91,99	0,26
6	Выемка рассады цветочных растений из горшков с диаметром 81-99 мм (Астильда Арендса - 3шт.)	42.19	100 шт.	0,0300	0,32	0,01
7	Посадка растений в контейнеры с устройством дренажа, подсыпкой растительной земли и поливом	44.12	100 контейнеров	0,0300	75,46	2,26
	Сдельная заработная плата					3,43
	Премия, 30%					1,03
	Итого заработная плата:					<b>4,46</b>
	Начисление налогов на ЗП					<b>1,54</b>
	Материалы					<b>97,88</b>
	Автотранспорт					<b>20,82</b>
	Накладные расходы					9,81
	ВСЕГО затрат:					<b>134,51</b>
	Плановые накопления (25%)					33,63
	ВСЕГО (с план.накопл.):					168,14
	Сумма НДС, 20%					33,63
	ИТОГО затрат:					<b>201,77</b>

Материалы	ед.изм.	кол-во	цена за 1 ед.	
цветочная рассада	1 шт.	13,00	х	51,00
сурфиния ампельная	1 шт.	5,00	3,00	15,00
- колеус салатový	1 шт.	3,00	3,00	9,00
- гелихризум серебристый	1 шт.	2,00	3,00	6,00
- астильда Арендса	1 шт.	3,00	7,00	21,00
грунт растительный	т	0,24	48,00	11,58
дренаж керамзит	л	50,00	0,70	35,00
вода	м <sup>3</sup>	0,13	2,2985	0,30
Итого				<b>97,88</b>



Вазон Rostini BELLA 120\*50\*60 черный



**Цена на вазон (по данным на 2023г):**  
**884 р с НДС**

№ п/п	Наименование вида	Кол., шт.
1	Молиния голубая	1
2	Астильба Арендса	3
3	Сурфиния ампельная	4
4	Гелихризум серебристый	2
5	Калибрахоа	4
<b>Итого однолетников:</b>		<b>10</b>
<b>Итого многолетников:</b>		<b>4</b>

Материал - качественный стеклопластик, стойкий к перепаду температур, выгоранию и растрескиванию. Кашпо используют в равной степени, как в интерьере, так и на улице. Прочный материал делает это кашпо устойчивым к механическому повреждению.

Кашпо - отлично подходит для использования в общественных местах!

Матовая поверхность.

Особенности: внутри кашпо есть термоизоляция (пенопласт 3см), которая защищает корневую систему растений от перегрева и переохлаждения.



**Плановый расчет затрат на выполнение работ по посадке цветочных растений в 2023 году**

**УП «Зеленстрой Октябрьского района г.Минска»**

**в вазон уличный из стеклопластика (Rostini BELLA 120\*50\*60 черный)**

№ п/п	Наименование работ	№ расценки (комплекса)	Ед. изм.	Объем работ	расценка за ед-цу	Стоим-ть, руб.
2	Затаривание (выемка) в ящики: горшков с растениями диаметром до 10 см (14шт.*2р.=28шт.)	48.4	100 шт.	0,2800	2,03	0,57
3	Погрузка (выгрузка) материала на автотранспорт: растений с землей в горшках(в паллетах) в ящиках с объемом до 0,02 м <sup>3</sup> с перемещением до 20 м, 2 раза	47.6	1000 шт.ящ.	0,0020	20,13	0,04
4	Погрузка (выгрузка) материала на автотранспорт: горшков пустых с диаметром до 100мм, 2 раза	47.6	1000 шт.	0,0280	1,13	0,03
5	Комплекс работ на посадку горшечно-обсадных, ампельных растений (в том числе из черенков) в существующие цветники и в вазы – цветочницы (35шт /м <sup>2</sup> ) (сурфиния ампельная - 4шт., гелихризум серебристый - 2 шт., калибрахоа - 4 шт.)	№ 9	100 м <sup>2</sup>	0,0029	91,99	0,26
6	Выемка рассады цветочных растений из горшков с диаметром 81-99 мм (Астильда Арендса - 3шт., молиния голубая - 1 шт.)	42.19	100 шт.	0,0400	0,32	0,01
7	Посадка растений в контейнеры с устройством дренажа, подсыпкой растительной земли и поливом	44.12	100 контейнеров	0,0400	75,46	3,02
	Сдельная заработная плата					4,28
	Премия, 30%					1,28
	<b>Итого заработная плата:</b>					<b>5,56</b>
	Начисление налогов на ЗП					<b>1,92</b>
	Материалы					<b>152,69</b>
	Автотранспорт					<b>20,82</b>
	Накладные расходы					12,23
	<b>ВСЕГО затрат:</b>					<b>193,22</b>
	Плановые накопления (25%)					48,31
	<b>ВСЕГО (с план.накопл.):</b>					<b>241,53</b>
	Сумма НДС, 20%					48,31
	<b>ИТОГО затрат:</b>					<b>289,84</b>

Материалы	ед.изм.	кол-во	цена за 1 ед.	
цветочная рассада	1 шт.	14,00	х	58,00
сурфиния ампельная	1 шт.	4,00	3,00	12,00
- калибрахоа	1 шт.	4,00	3,00	12,00
- гелихризум серебристый	1 шт.	2,00	3,00	6,00
молиния голубая	1 шт.	1,00	7,00	7,00
- астильда Арендса	1 шт.	3,00	7,00	21,00
грунт растительный	т	0,22	48,00	10,37
дренаж керамзит	л	120,00	0,70	84,00
вода	м <sup>3</sup>	0,14	2,2985	0,32
<b>Итого</b>				<b>152,69</b>

## Ящик балконный ВПЦ-16 (тип конструкции №8)



Используется для декорирования балконов, лестничных и мостовых перил.

Размеры (ДхШхВ), мм: 685х195х185мм.

Объём: 16 литров.

Цена (по данным на 2023г):

33,36 р с НДС





Размеры (ДхШхВ), мм: 685x195x185мм.  
Объём: 16 литров.

Ассортимент растений (вар.1)

№ п/п	Наименование вида	Кол., шт.
1	Пеларгония зональная малиновая	2
2	Пеларгония зональная розовая	1
3	Плектрантус	2
<b>Итого однолетников:</b>		<b>3</b>

**Плановый расчет затрат на выполнение работ по посадке цветочных растений в 2023 году  
УП «Зеленстрой Октябрьского района г.Минска»  
в ящик балконный ВПЦ-16 (685\*195\*185 мм)**

№ п/п	Наименование работ	№ расценки (комплекс а)	Ед. изм.	Объем работ	расценка за ед-цу	Стоим-ть, руб.
1	Засыпка цветочницы, вазы, кашпо растительным грунтом, торфом: с глубиной насыпного слоя, см: до 20	40.33	100 м <sup>2</sup>	0,0013	40,11	0,05
2	Затаривание (выемка) в ящики: горшков с растениями диаметром до 10 см (5шт.*2р.=10шт.)	48.4	100 шт.	0,1000	2,03	0,20
3	Погрузка (выгрузка) материала на автотранспорт: растений с землей в горшках(в паллетах) в ящиках с объемом до 0,02 м <sup>3</sup> с перемещением до 20 м, 2 раза	47.6	1000 шт.ящ.	0,0100	20,13	0,20
4	Погрузка (выгрузка) материала на автотранспорт: горшков пустых с диаметром до 100мм, 2 раза	47.6	1000 шт.	0,0100	1,13	0,01
5	Комплекс работ на посадку горшечно-обсадных, ампельных растений (в том числе из черенков) в существующие цветники и в вазы – цветочницы (35шт /м <sup>2</sup> ) (пеларгония зональная малиновая - 2шт., пеларгония зональная розовая - 1 шт., плектрантус - 2 шт.)	№ 9	100 м <sup>2</sup>	0,0014	91,99	0,13
	Сдельная заработная плата					0,59
	Премия, 30%					0,18
	<b>Итого заработная плата:</b>					<b>0,77</b>
	Начисление налогов на ЗП					<b>0,27</b>
	Материалы					<b>15,92</b>
	Автотранспорт					<b>20,82</b>
	Накладные расходы					1,69
	<b>ВСЕГО затрат:</b>					<b>39,47</b>
	Плановые накопления (25%)					9,87
	<b>ВСЕГО (с план.накопл.):</b>					<b>49,34</b>
	Сумма НДС, 20%					9,87
	<b>ИТОГО затрат:</b>					<b>59,21</b>

Материалы	ед.изм.	кол-во	цена за 1 ед.	
цветочная рассада	1 шт.	5,00	х	15,00
пеларгония зональная малиновая	1 шт.	2,00	3,00	6,00
пеларгония зональная розовая	1 шт.	1,00	3,00	3,00
плектрантус	1 шт.	2,00	3,00	6,00
грунт растительный	т	0,019	48,00	0,92
<b>Итого</b>				<b>15,92</b>

# Подвесное кашпо (тип конструкции №9)

Плановый расчет затрат на выполнение работ по посадке цветочных растений в 2023 году

УП «Зеленстрой Октябрьского района г.Минска»  
в подвесное кашпо (d=25см)



Объём: 3 литра.

**Цена (по данным на 2023г):**  
**24,0 р с НДС**

№ п/п	Наименование вида	Кол., шт.
1	Сурфиния ампельная фиолетовая	3
<b>Итого однолетников:</b>		<b>3</b>

№ п/п	Наименование работ	№ расценки (комплекс)	Ед. изм.	Объем работ	расценка за ед-цу	Стоим-ть, руб.
2	Затаривание (выемка) в ящики: горшков с растениями диаметром до 10 см (3шт.*2р.=6шт.)	48.4	100 шт.	0,0600	2,03	0,12
3	Погрузка (выгрузка) материала на автотранспорт: растений с землей в горшках(в паллетах) в ящиках с объемом до 0,02 м <sup>3</sup> с перемещением до 20 м, 2 раза	47.6	1000 шт.ящ.	0,0060	20,13	0,12
4	Погрузка (выгрузка) материала на автотранспорт: горшков пустых с диаметром до 100мм, 2 раза	47.6	1000 шт.	0,0060	1,13	0,01
5	Комплекс работ на посадку горшечно-обсадных, ампельных растений (в том числе из черенков) в существующие цветники и в вазы – цветочницы (35шт /м <sup>2</sup> ) (сурфиния ампельная-3шт)	№ 9	100 м <sup>2</sup>	0,0009	91,99	0,08
	Сдельная заработная плата					0,53
	Премия, 30%					0,16
	Итого заработная плата:					<b>0,69</b>
	Начисление налогов на ЗП					<b>0,24</b>
	Материалы					<b>9,17</b>
	Автотранспорт					<b>20,82</b>
	Накладные расходы					1,52
	<b>ВСЕГО затрат:</b>					<b>32,44</b>
	Плановые накопления (25%)					8,11
	<b>ВСЕГО (с план.накопл.):</b>					<b>40,55</b>
	Сумма НДС, 20%					8,11
	<b>ИТОГО затрат:</b>					<b>48,66</b>

Материалы	ед.изм.	кол-во	цена за 1 ед.	
цветочная рассада	1 шт.	3,00	х	9,00
сурфиния ампельная	1 шт.	3,00	3,00	9,00
грунт растительный	т	0,0036	48,00	0,17
<b>Итого</b>				<b>9,17</b>

## Оформление прилегающих территорий и клумб (цветник в пейзажном стиле)

План цветника

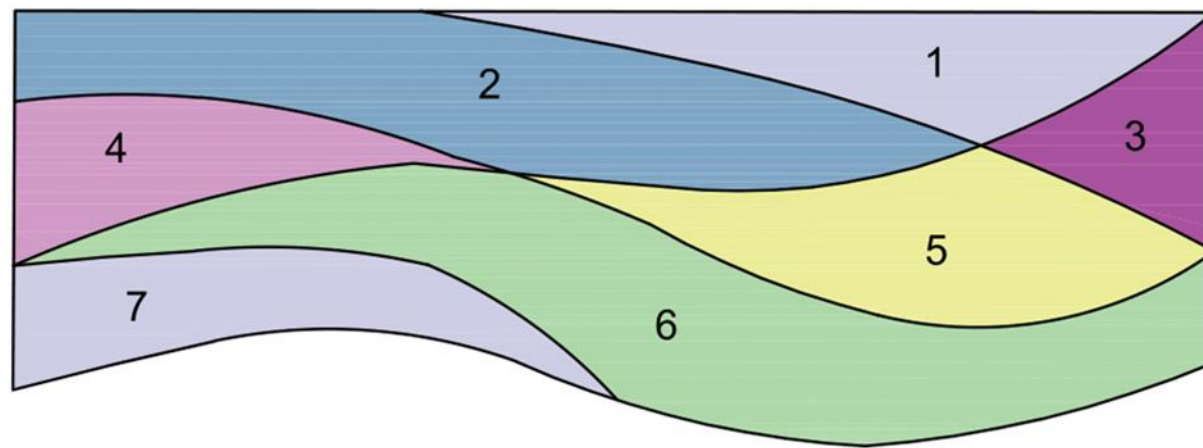

Пример условного цветника из многолетних цветочных растений в пейзажном стиле площадью 10 м.кв. Можно использовать, как повторяющийся фрагмент блочной композиции при наличии большой площади прилегающей территории.

Перспективное изображение

Ассортимент растений:

1. Мискантус китайский
2. Ирис сибирский
3. Астильба Арендса
4. Эхинацея пурпурная
5. Лилейник гибридный (среднерослый сорт)
6. Хоста (низкорослый сорт)
7. Очиток васильковый



**Планный расчет затрат на выполнение работ в 2023 году  
УП «Зеленстрой Октябрьского района г.Минска»  
(устройство цветника площадью 10 кв.м.)**

Разбивочно-посадочный чертеж

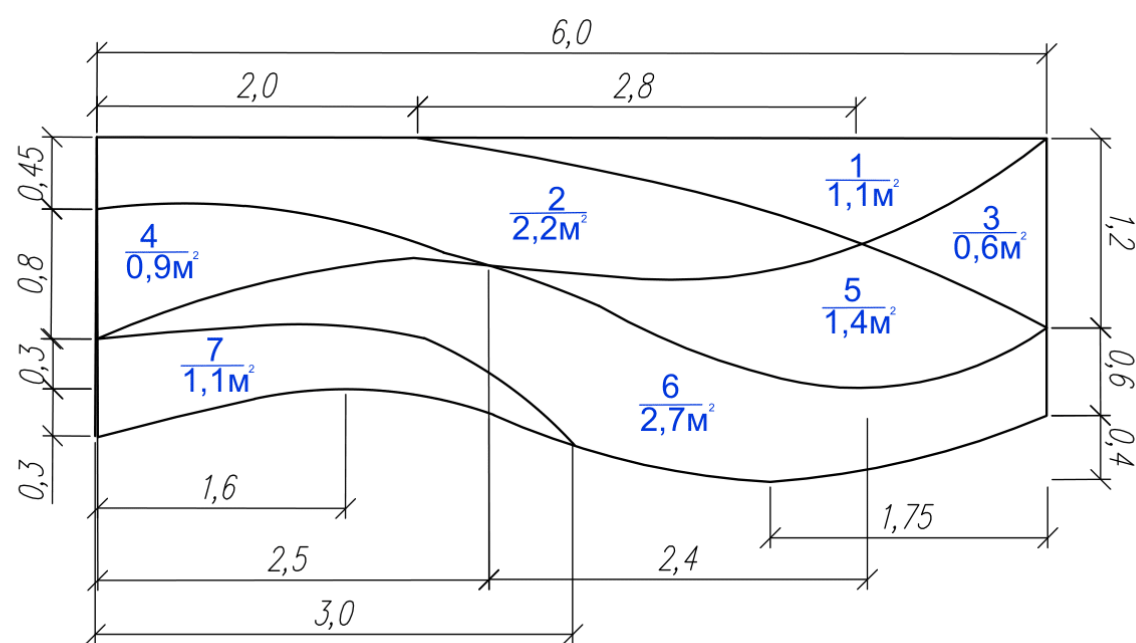

Ассортимент растений

№ п/п	Наименование вида	Площадь, м.кв.	Кол., шт.
1	Мискантус китайский	1,1	6
2	Ирис сибирский	2,2	37
3	Астильба Арендса	0,6	8
4	Эхинацея пурпурная	0,9	12
5	Лилейник гибридный (среднерослый)	1,4	16
6	Хоста(низкорослый сорт)+нарцисс	2,7	31/93
7	Очиток васильковый	1,1	36
<b>Итого многолетников:</b>		<b>10,0</b>	<b>239</b>

№ п/п	Наименование работ	№ расценки (комплекс)	Ед. изм.	Объем работ	расценка за ед-цу	Стоим-ть, руб.
1	Копка (штыковка) среднеуплотненных почв до 16-20 см	40.20	100 м <sup>2</sup>	0,1000	17,81	1,78
2	Разравнивание вскопанной или вспаханной почвы с выборкой камней, корней и других растительных остатков, средних	40.21	100 м <sup>2</sup>	0,1000	11,16	1,12
3	Погрузка (выгрузка) материала на автотранспорт: ящиков под растения объемом до 0,02м <sup>3</sup> (239/20*2раза=24 ящ.)	47.6	1000 шт.	0,0240	4,19	0,10
4	Устройство насыпных клумб и рабаток: высотой насыпного слоя 0,06-0,10 м	40,32	100 м <sup>2</sup>	0,1000	35,39	3,54
5	Погрузка (выгрузка) материала на автотранспорт: растений с землей в горшках (в паллетах) в ящиках, объемом до 0,02 м <sup>3</sup> с перемещением до 20 м, 2 раза	47.6	1000 шт.ящ.	0,0480	20,13	0,97
6	Выемка рассады цветочных растений из горшков с диаметром 81-99 мм	42.19	100 шт.	2,3900	0,32	0,76
7	Затаривание (выемка) в ящики: горшков с растениями диаметром до 10 см (239*2=478шт.)	48.4	100 шт.	4,7800	2,03	9,70
8	Погрузка (выгрузка) материала на автотранспорт: горшков пустых с диаметром до 100мм, 2 раза	47.6	1000 шт.	0,4780	1,13	0,54
9	Посадка цветов в рабатки и клумбы, многолетники 239 шт.	42.20	100 раст.	2,3900	2,43	5,81
	Сдельная заработная плата					24,32
	Премия, 30%					7,30
	<b>Итого заработная плата:</b>					<b>31,62</b>
	Начисление налогов на ЗП					<b>10,94</b>
	Материалы					<b>2 468,79</b>
	Автотранспорт					<b>166,50</b>
	Накладные расходы					69,56
	<b>ВСЕГО затрат:</b>					<b>2 747,41</b>
	Плановые накопления (25%)					686,85
	<b>ВСЕГО (с план.накопл.):</b>					<b>3 434,26</b>
	Сумма НДС, 20%					686,85
	<b>ИТОГО затрат:</b>					<b>4 121,11</b>

Материалы	ед.изм.	кол-во	цена за 1 ед.	
цветочная рассада	1 шт.	239,00	х	2 434,00
- Мискантус китайский	1 шт.	6,00	12,00	72,00
- Ирис сибирский	1 шт.	37,00	10,00	370,00
- Астильба Арендса	1 шт.	8,00	10,00	80,00
- Эхинацея пурпурная	1 шт.	12,00	10,00	120,00
- Лилейник гибридный (среднерослый)	1 шт.	16,00	10,00	160,00
- Хоста (низкорослый сорт), нарцисс	1 шт.	124,00	12,00	1 488,00
- Очиток васильковый	1 шт.	36,00	4,00	144,00
грунт растительный	т	0,72	48,00	34,56
вода	м <sup>3</sup>	0,10	2,2985	0,23
<b>Итого</b>				<b>2 468,79</b>

## Оформление прилегающих территорий и клумб (цветник в регулярном стиле)

План цветника



Пример условного цветника из многолетних цветочных растений в регулярном стиле площадью 10 м.кв.

Перспективное изображение

Ассортимент растений:

1. Вейник остроцветковый Аваланж
2. Лисохвост
3. Рудбекия
4. Императа цилиндрическая
5. Бадан сердцелистный
6. Котовник (низкорослый)
7. Тимьян



Плановый расчет затрат на выполнение работ по оформлению цветника в регулярном стиле из многолетников в 2023

году

УП «Зеленстрой Октябрьского района г.Минска»

(устройство цветника площадью 10 кв.м.)

Разбивочно-посадочный чертеж

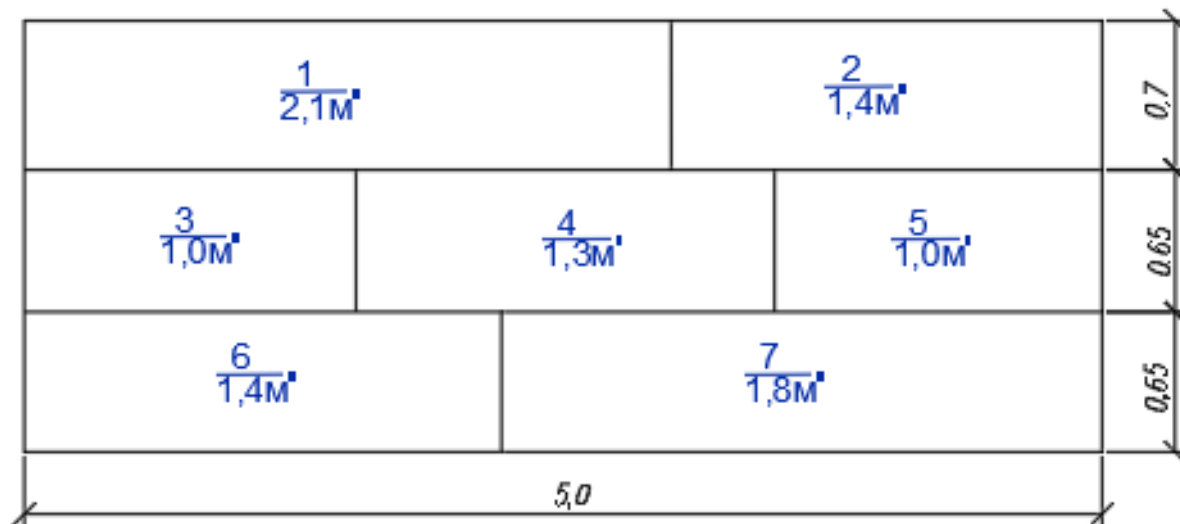

Ассортимент растений

№ п/п	Наименование вида	Площадь, м.кв.	Кол., шт.
1	Вейник остроцветковый Аваланж	2,1	10
2	Лисохвост	1,4	7
3	Рудбекия гибридная Pink diamond	1,0	12
4	Императа цилиндрическая	1,3	8
5	Бадан	1,0	10
6	Котовник Фассена	1,4	14
7	Тимьян	1,8	27
<b>Итого многолетников:</b>		<b>10,0</b>	<b>88</b>

№ п/п	Наименование работ	№ расценки (комплекса)	Ед. изм.	Объем работ	расценка за ед-цу	Стоим-ть, руб.
2	Разравнивание вскопанной или вспаханной почвы с выборкой камней, корней и других растительных остатков, средних	40.21	100 м <sup>2</sup>	0,1000	11,16	1,12
3	Погрузка (выгрузка) материала на автотранспорт: ящиков под растения объемом до 0,02м <sup>3</sup> (88/20*2раза=10 ящ.)	47.6	1000 шт.	0,0100	4,19	0,04
4	Устройство насыпных клумб и рабаток: высотой насыпного слоя 0,06-0,10 м	40,32	100 м <sup>2</sup>	0,1000	35,39	3,54
5	Погрузка (выгрузка) материала на автотранспорт: растений с землей в горшках (в паллетах) в ящиках, объемом до 0,02 м <sup>3</sup> с перемещением до 20 м, 2 раза	47.6	1000 шт.ящ.	0,0200	20,13	0,40
6	Выемка рассады цветочных растений из горшков с диаметром 81-99 мм	42.19	100 шт.	0,8800	0,32	0,28
7	Затаривание (выемка) в ящики: горшков с растениями диаметром до 10 см (88*2=176шт.)	48.4	100 шт.	1,7600	2,03	3,57
8	Погрузка (выгрузка) материала на автотранспорт: горшков пустых с диаметром до 100мм, 2 раза	47.6	1000 шт.	0,1760	1,13	0,20
9	Посадка цветов в рабатки и клумбы, многолетники 88 шт.	42.20	100 раст.	0,8800	2,43	2,14
	Сдельная заработная плата					13,07
	Премия, 30%					3,92
	Итого заработная плата:					<b>16,99</b>
	Начисление налогов на ЗП					<b>5,88</b>
	Материалы					<b>811,79</b>
	Автотранспорт					<b>166,50</b>
	Накладные расходы					37,38
	ВСЕГО затрат:					<b>1 038,54</b>
	Плановые накопления (25%)					259,64
	ВСЕГО (с план.накопл.):					1 298,18
	Сумма НДС, 20%					259,64
	ИТОГО затрат:					<b>1 557,82</b>

Материалы	ед.изм.	кол-во	цена за 1 ед.	
цветочная рассада	1 шт.	88,00	х	757,00
<i>Вейник остроцветковый Аваланж</i>	<i>1 шт.</i>	<i>10,00</i>	<i>7,00</i>	<i>70,00</i>
<i>Лисохвост</i>	<i>1 шт.</i>	<i>7,00</i>	<i>7,00</i>	<i>49,00</i>
<i>Рудбекия</i>	<i>1 шт.</i>	<i>12,00</i>	<i>7,00</i>	<i>84,00</i>
<i>Императа цилиндрическая</i>	<i>1 шт.</i>	<i>8,00</i>	<i>40,00</i>	<i>320,00</i>
<i>Бадан</i>	<i>1 шт.</i>	<i>10,00</i>	<i>7,00</i>	<i>70,00</i>
<i>Котовник</i>	<i>1 шт.</i>	<i>14,00</i>	<i>4,00</i>	<i>56,00</i>
<i>Тимьян</i>	<i>1 шт.</i>	<i>27,00</i>	<i>4,00</i>	<i>108,00</i>
грунт растительный	т	0,72	48,00	34,56
вода	м <sup>3</sup>	8,80	2,2985	20,23
<b>Итого</b>				<b>811,79</b>



# Оформление прилегающих территорий древесно-кустарниковыми композициями

Планный расчет затрат на выполнение работ по оформлению территорий древесно-кустарниковыми композициями в 2023 году

УП «Зеленстрой Октябрьского района г.Минска»  
(древесно-кустарниковая композиция площадью 10 кв.м.)

Пример композиции из кустарников в пейзажном стиле площадью 10 м.кв.



## Ассортимент растений:

- 1.Туя западная Smaragd-1 шт.
- 2.Гортензия крупнолистная-1 шт.
- 3.Спирея японская Anthony Waterer-1 шт.
- 4.Сосна горная Pumilio-1 шт.
- 5.Барбарис Тунберга Admiration-2 шт.
- 6.Спирея японская Golden princess-3 шт.
- 7.Можжевельник горизонтальный Blue chip-1 шт.

## Дополнительные материалы:

- 1.Спанбонд-10м.кв. шт.
- 2.Пластборд-10м.п.
- 3.Кора для мульчирования средней фракции-500л.

№ п/п	Наименование работ	№ расценки (комплекс)	Ед. изм.	Объем работ	расценка за ед-цу	Стоим-ть, руб.
1	Копка ям для посадки кустарников, установки стоек, столбов, оград в немерзлом грунте на глубину разборки до 0,4 м при группе II (15*0,5*0,5*0,4)	40.16	1 м <sup>3</sup>	1,5000	3,38	5,07
2	Разбрасывание вручную ранее разрыхленного не мерзлого растительного грунта при группе II (с добавлением растительного грунта 25%)	40.24	1 м <sup>3</sup>	0,3750	2,03	0,76
3	Погрузка наволочных грузов на автотранспорт брасом: непригодный грунт без подъема	47.3п	т	0,4500	2,79	1,26
4	Погрузка (выгрузка) материала на автотранспорт: кустарники, 2 раза	47.6	1000 шт.	0,0200	7,73	0,15
5	Разноска древесных саженцев (без кома) и кустов для посадки до 10 метров: кустарники-саженцы неколючие	42.8в	100 шт.	0,0700	0,38	0,03
6	Разноска древесных саженцев (без кома) и кустов для посадки до 10 метров: кустарники-саженцы колючие	42.8в	100 шт.	0,0300	0,54	0,02
7	Посадка кустарника в готовую яму с размером ям, м: 0,5*0,5 неколючие	42.14	100 шт.	0,0700	29,80	2,09
8	Посадка кустарника в готовую яму с размером ям, м: 0,5*0,5 колючие	42.14	100 шт.	0,0300	38,73	1,16
9	Укладка инертных материалов на цветниках, слоем до 5 см: щепа	43.54	1 м <sup>2</sup>	10,0000	0,50	5,00
10	Установка (снятие) бордюрной ленты по рисунку цветника: установка	45.2	10 м.п.	1,0000	6,97	6,97
	Сдельная заработная плата					22,51
	Премия, 30%					6,75
	Итого заработная плата:					<b>29,26</b>
	Начисление налогов на ЗП					<b>10,12</b>
	Материалы					<b>508,30</b>
	Автотранспорт					<b>166,50</b>
	Накладные расходы					64,37
	ВСЕГО затрат:					<b>778,55</b>
	Планные накопления (25%)					194,64
	ВСЕГО (с план.накопл.):					973,19
	Сумма НДС, 20%					194,64
	ИТОГО затрат:					<b>1 167,83</b>

Материалы	ед.изм.	кол-во	цена за 1 ед.	
кустарники	1 шт.	10,00	х	280,00
Туя западная Smaragd	1 шт.	1,00	25,00	25,00
Гортензия крупнолистная	1 шт.	1,00	35,00	35,00
спирея японская Antony Waterer	1 шт.	1,00	25,00	25,00
Сосна горная Pumilio	1 шт.	1,00	35,00	35,00
Барбарис Тунберга Admiration	1 шт.	2,00	30,00	60,00
спирея японская Golden princess	1 шт.	3,00	25,00	75,00
можжевельник горизонтальный Blue chip	1 шт.	1,00	25,00	25,00
Щепа для мульчирования	1 л	500,00	0,20	100,00
Пластборд	1 м.п.	10,00	10,00	100,00
спанбонд	м <sup>2</sup>	10,00	0,44	4,40
грунт растительный	т	0,45	48,00	21,60
вода	м <sup>3</sup>	1,00	2,2985	2,30
Итого				<b>508,30</b>

# Оформление прилегающих территорий древесно-кустарниковыми композициями (регулярный)

Плановый расчет затрат на выполнение работ по оформлению территорий древесно-кустарниковыми композициями в 2023 году  
УП «Зеленстрой Октябрьского района г.Минска»  
(древесно-кустарниковая композиция площадью 10 кв.м.)

Пример блочной древесно-кустарниковой композиции площадью 10 м.кв.



## Ассортимент растений :

- 1.Туя западная Golden globe-3шт.
- 2.Барбарис Тунберга Red Pillar-4шт.
- 3.Спирея японская Goldflame-4шт.
4. Туя западная Teddy-4шт.

## Дополнительные материалы:

- 1.Спанбонд-10м.кв. шт.
- 2.Пластборд-10м.п.
- 3.Кора для мульчирования средней фракции-500л.

№ п/п	Наименование работ	№ расценки (комплекс а)	Ед. изм.	Объем работ	расценка за ед-цу	Стоим-ть, руб.
1	Копка ям для посадки кустарников, установки стоек, столбов, оград в немерзлом грунте на глубину разборки до 0,4 м при группе II (15*0,5*0,5*0,4)	40.16	1 м³	1,5000	3,38	5,07
2	Разбрасывание вручную ранее разрыхленного не мерзлого растительного грунта при группе II (с добавлением растительного грунта 25%)	40.24	1 м³	0,3750	2,03	0,76
3	Погрузка наволочных грузов на автотранспорт брасом: непригодный грунт без подъема	47.3п	т	0,4500	2,79	1,26
4	Погрузка (выгрузка) материала на автотранспорт: кустарники, 2 раза	47.6	1000 шт.	0,0300	7,73	0,23
5	Разноска древесных саженцев (без кома) и кустов для посадки до 10 метров: кустарники-саженцы неколючие	42.8в	100 шт.	0,1100	0,38	0,04
6	Разноска древесных саженцев (без кома) и кустов для посадки до 10 метров: кустарники-саженцы колючие	42.8в	100 шт.	0,0400	0,54	0,02
7	Посадка кустарника в готовую яму с размером ям, м: 0,5*0,5 неколючие	42.14	100 шт.	0,1100	29,80	3,28
8	Посадка кустарника в готовую яму с размером ям, м: 0,5*0,5 колючие	42.14	100 шт.	0,0400	38,73	1,55
9	Укладка инертных материалов на цветниках, слоем до 5 см: щепа	43.54	1 м²	10,0000	0,50	5,00
10	Установка (снятие) бордюрной ленты по рисунку цветника: установка	45.2	10 м.п.	1,0000	6,97	6,97
	Сдельная заработная плата					24,18
	Премия, 30%					7,25
	Итого заработная плата:					<b>31,43</b>
	Начисление налогов на ЗП					<b>10,87</b>
	Материалы					<b>644,45</b>
	Автотранспорт					<b>166,50</b>
	Накладные расходы					69,15
	ВСЕГО затрат:					<b>922,40</b>
	Плановые накопления (25%)					230,60
	ВСЕГО (с план.накопл.):					1 153,00
	Сумма НДС, 20%					230,60
	ИТОГО затрат:					<b>1 383,60</b>

Материалы	ед.изм.	кол-во	цена за 1 ед.	
кустарники	1 шт.	15,00	х	415,00
Туя западная Golden globe	1 шт.	3,00	25,00	75,00
Барбарис Тунберга Red Pillar	1 шт.	4,00	30,00	120,00
спирея японская Goldflame	1 шт.	4,00	25,00	100,00
Туя западная Teddy	1 шт.	4,00	30,00	120,00
Щепа для мульчирования	1 л	500,00	0,20	100,00
Пластборд	1 м.п.	10,00	10,00	100,00
спанбонд	м²	10,00	0,44	4,40
грунт растительный	т	0,45	48,00	21,60
вода	м³	1,50	2,2985	3,45
Итого				<b>644,45</b>



В существующих клумбах рекомендуется сократить количество высаживаемых однолетних растений и заменить их на многолетники и злаки. Посадки замульчировать корой. Частично сохранить однолетники для создания яркого цветового пятна. В вазоны следует подсаживать однолетние ампельные растения в единой цветовой гамме с растениями на клумбах.

#### Ассортимент растений в клумбах:

1. Петуния грандифлора малиновая
2. Вейник остроцветковый Overdam
3. Кровохлёбка лекарственная Tanna
4. Императа цилиндрическая Red baron

#### Дополнительные материалы:

Кора для мульчирования средней фракции

#### Ассортимент растений в вазонах:

1. Сурфиния ампельная малиновая
2. Гелихризум серебристый



Кровохлёбка  
лекарственная Tanna



Императа  
цилиндрическая  
Red baron



Вейник  
остроцветковый  
Overdam

План цветника (левая сторона)

пл. Привокзальная

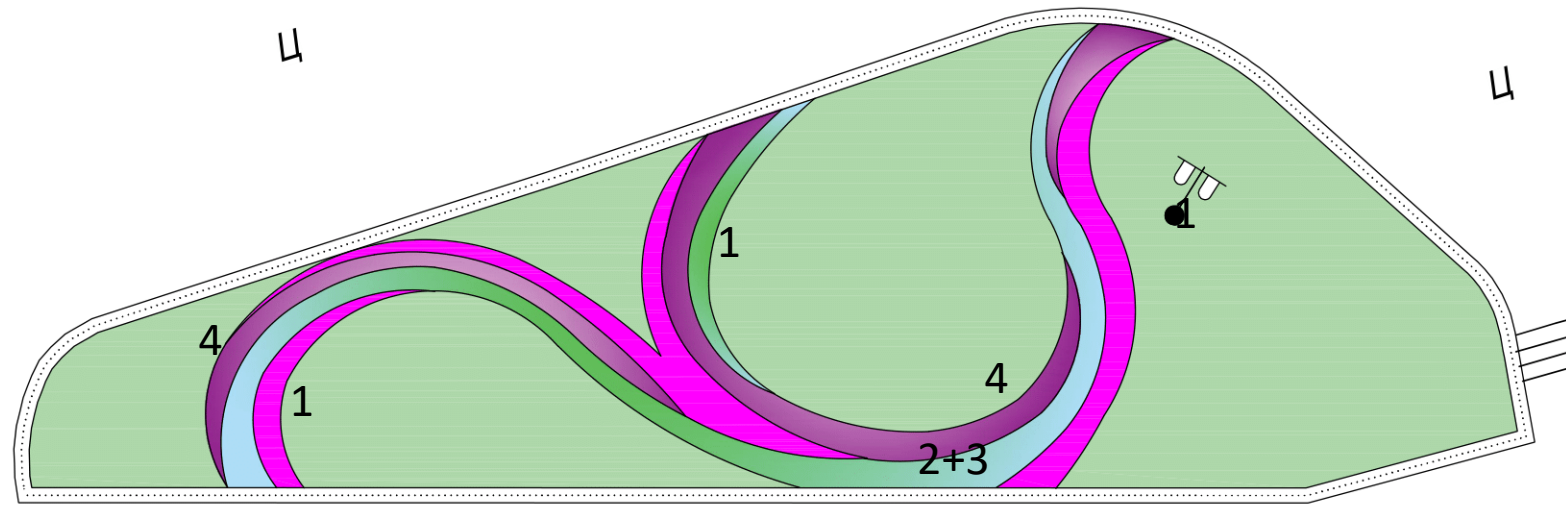

подземные помещения  
▼ 210.52

3  
4К  
Железнодорожный вокзал  
▼ 218.08

217.72 → 218.04

Ассортимент растений

№ п/п	Наименование вида	Площадь, м.кв.	Кол., шт.
1	Петуния грандифлора малиновая	24,9	1245
2	Вейник остроцветковый Overdam	14,1	71
3	Кровохлёбка лекарственная Tanna	14,1	98
4	Императа цилиндрическая Red baron	26,5	132
<b>Итого многолетников:</b>		<b>54,7</b>	<b>301</b>
<b>Итого однолетников:</b>		<b>24,9</b>	<b>1245</b>

Дополнительные материалы:

Кора для мульчирования средней фракции 2500 л.

## План цветника (правая сторона)

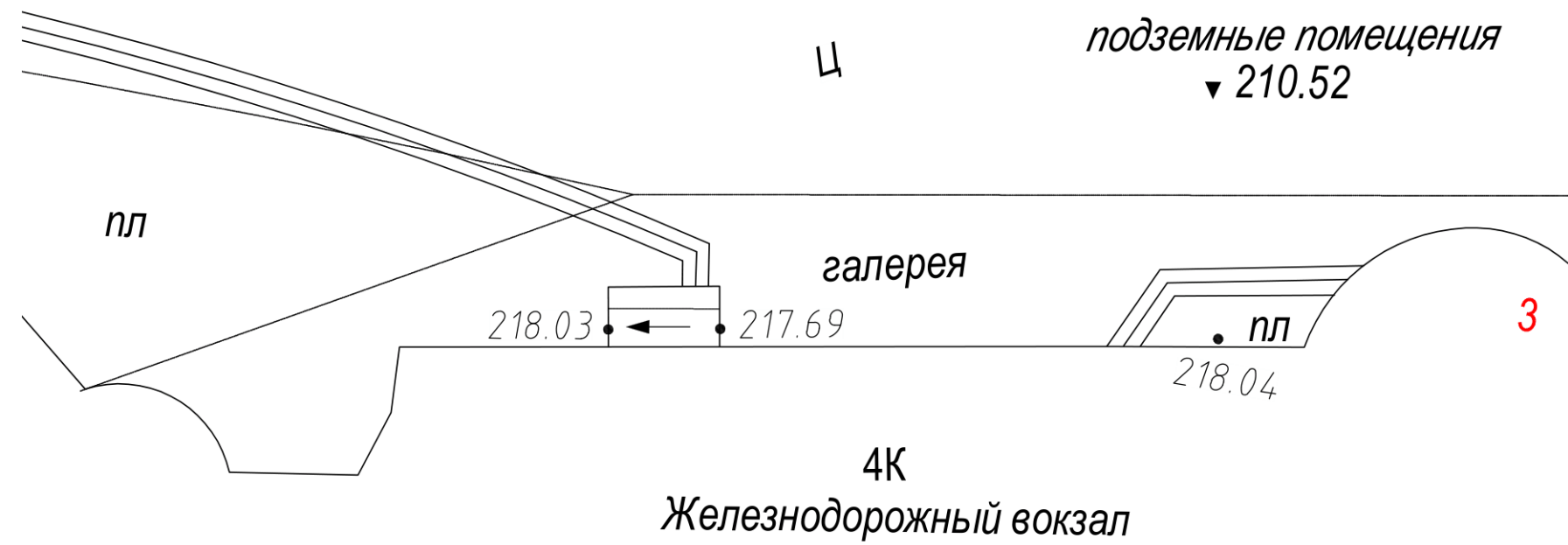
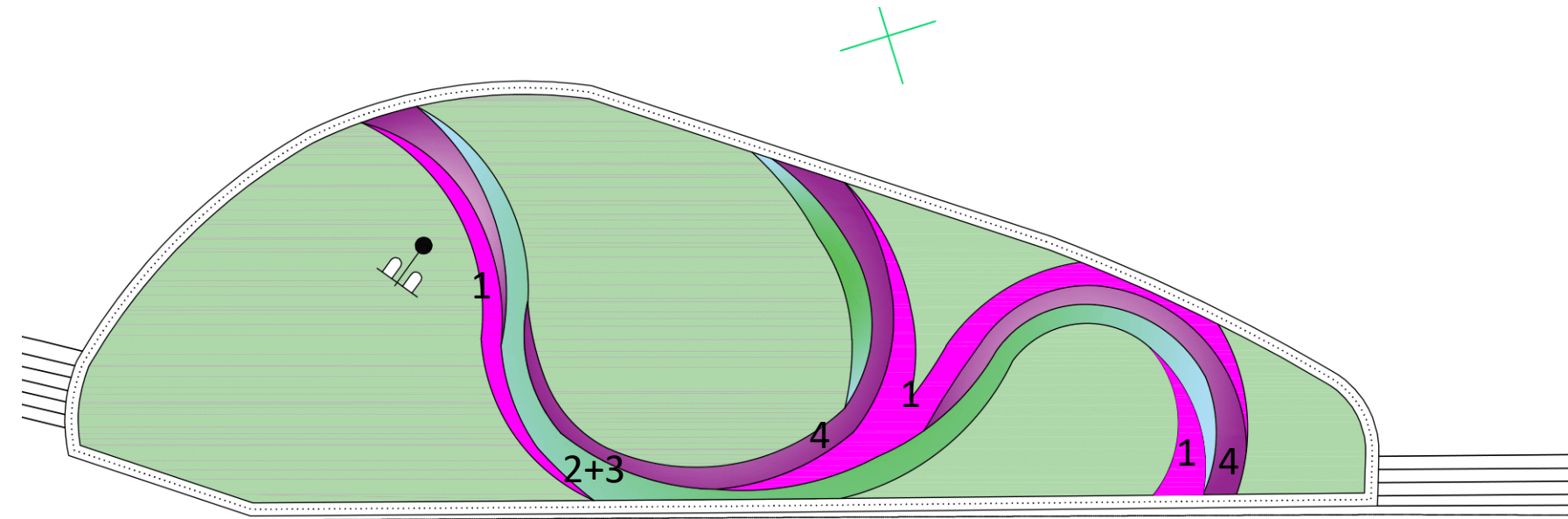

## Ассортимент растений

№ п/п	Наименование вида	Площадь, м.кв.	Кол., шт.
1	Петуния грандифлора малиновая	24,9	1245
2	Вейник остроцветковый Overdam	14,1	71
3	Кровохлёбка лекарственная Tanna	14,1	98
4	Императа цилиндрическая Red baron	26,5	132
<b>Итого многолетников:</b>		<b>54,7</b>	<b>301</b>
<b>Итого однолетников:</b>		<b>24,9</b>	<b>1245</b>

## Дополнительные материалы:

Кора для мульчирования средней фракции 2500 л.

## Ассортимент растений в вазонах

№ п/п	Наименование вида	Площадь, м.кв.	Кол., шт.
1	Сурфиния ампельная малиновая	2,66	93
2	Гелихризум серебристый	0,8	28
<b>Итого однолетников:</b>		<b>3,46</b>	<b>121</b>

**Плановый расчет затрат на выполнение работ по цветочному оформлению территории,  
прилегающей к железнодорожному вокзалу в 2023 году**

**УП «Зеленстрой Октябрьского района г.Минска»**

**(2 цветника площадью 79,6 кв.м каждый, вазон уличный - 1 шт.)**

№ п/п	Наименование работ	№ расценки (комплекс а)	Ед. изм.	Объем работ	расценка за ед-цу	Стоим-ть, руб.
1	Устройство корыта под садово-парковые дорожки, цветники, площадки: II группа грунта, при глубине корыта до 10 см	40.31б	100 м <sup>2</sup>	1,592	55,05	87,64
2	Разбрасывание вручную ранее разрыхленного немерзлого растительного грунта при группе: II	40.24	1 м <sup>3</sup>	3,9800	2,03	8,08
3	Погрузка наволочных грузов на автотранспорт брасом: непригодный грунт без подъема	47.3п	т	4,7760	2,79	13,33
4	Устройство насыпных клумб и рабаток: высотой насыпного слоя до 0,05 м	40.32	100 м <sup>2</sup>	1,5920	18,48	29,42
5	Разравнивание вскопанной или вспаханной земли без выборки камней, корней и других растительных остатков средних	40.22	100 м <sup>2</sup>	1,5920	6,63	10,55
6	Погрузка (выгрузка) материала на автотранспорт: ящиков под растения объемом до 0,02м <sup>3</sup> (3092/30*4 раза=416 ящ.)	47.6	1000 шт.	0,4160	4,19	1,74
7	Выемка рассады цветочных растений из горшков с диаметром 81-99 мм	42.19	100 шт.	30,9200	0,32	9,89
8	Погрузка (выгрузка) материала на автотранспорт: растений с землей в горшках (в паллетах) в ящиках, объемом до 0,02 м <sup>3</sup> с перемещением до 20 м, 2 раза	47.6	1000 шт.ящ.	0,2080	20,13	4,19
9	Затаривание (выемка) в ящики: горшков с растениями диаметром до 10 см (1546*2=3092шт.)	48.4	100 шт.	30,9200	2,03	62,77
10	Погрузка (выгрузка) материала на автотранспорт: горшков пустых с диаметром до 100мм, 2 раза	47.6	1000 шт.	3,0920	1,13	3,49
11	Посадка цветов в рабатки и клумбы, летники 1245 шт.	42.20	100 раст.	12,4500	1,22	15,19
12	Посадка цветов в рабатки и клумбы, многолетники 301 шт.	42.20	100 раст.	3,0100	2,43	7,31
17	Засыпка цветочницы, вазы, кашпо растительным грунтом, торфом: с глубиной насыпного слоя 41-50 см	40.33	100 м <sup>2</sup>	0,5000	71,30	35,65
18	Выемка рассады цветочных растений из кассет	42.19б	100 растений	1,2100	0,56	0,68
19	Посадка цветов в рабатки, клумбы: однолетники	42.20а	100 растений	1,2100	1,22	1,48
20	Укладка инертных материалов на цветниках, слоем до 5 см	43.54	1 м <sup>2</sup>	159,2000	0,50	79,60

Сдельная заработная плата					371,01
Премия, 30%					111,30
Итого заработная плата:					<b>482,31</b>
Начисление налогов на ЗП					<b>166,88</b>
Материалы					<b>8 404,37</b>
Автотранспорт					<b>1 023,98</b>
МАЗ		1 час	12,30	39,82	489,79
ГАЗ		1 час	12,30	43,43	534,19
Накладные расходы					1 061,08
ВСЕГО затрат:					<b>11 138,62</b>
Плановые накопления (25%)					2 784,66
ВСЕГО (с план.накопл.):					13 923,28
Сумма НДС, 20%					2 784,66
ИТОГО затрат:					<b>16 707,94</b>

Материалы	ед.изм.	кол-во	цена за 1 ед.	
цветочная рассада	1 шт.	1 667,00	х	7 608,00
<i>петунья грандифлора малиновая</i>	<i>1 шт.</i>	<i>1 245,00</i>	<i>3,00</i>	<i>3 735,00</i>
<i>вейник остроцветковый Overdam</i>	<i>1 шт.</i>	<i>71,00</i>	<i>10,00</i>	<i>710,00</i>
<i>кровохлебка лекарственная Tanna</i>	<i>1 шт.</i>	<i>98,00</i>	<i>10,00</i>	<i>980,00</i>
<i>императа цилиндрическая Red baron</i>	<i>1 шт.</i>	<i>132,00</i>	<i>10,00</i>	<i>1 320,00</i>
<i>сурфиния ампельная малиновая</i>	<i>1 шт.</i>	<i>93,00</i>	<i>3,00</i>	<i>279,00</i>
<i>- гелихризум серебристый</i>	<i>1 шт.</i>	<i>28,00</i>	<i>3,00</i>	<i>84,00</i>
<i>щепа для мульчирования</i>	<i>1 л</i>	<i>2 500,00</i>	<i>0,20</i>	<i>500,00</i>
грунт растительный	т	5,38	48,00	258,05
вода	м <sup>3</sup>	16,67	2,2985	38,32
Итого				<b>8 404,37</b>

# Объект- «Гостиница «Экспресс», Привокзальная площадь, 3

Фото 2023 года



Ассортимент растений в клумбах:

1. Петуния грандифлора малиновая
2. Вейник остроцветковый Overdam
3. Кровохлёбка лекарственная Tanna
4. Императа цилиндрическая Red baron

Дополнительные материалы:

Кора для мульчирования средней фракции

Перспективное изображение



Кровохлёбка  
лекарственная Tanna



Императа  
цилиндрическая  
Red baron



Вейник  
остроцветковый  
Overdam

# Объект- «Гостиница «Экспресс»

План цветника

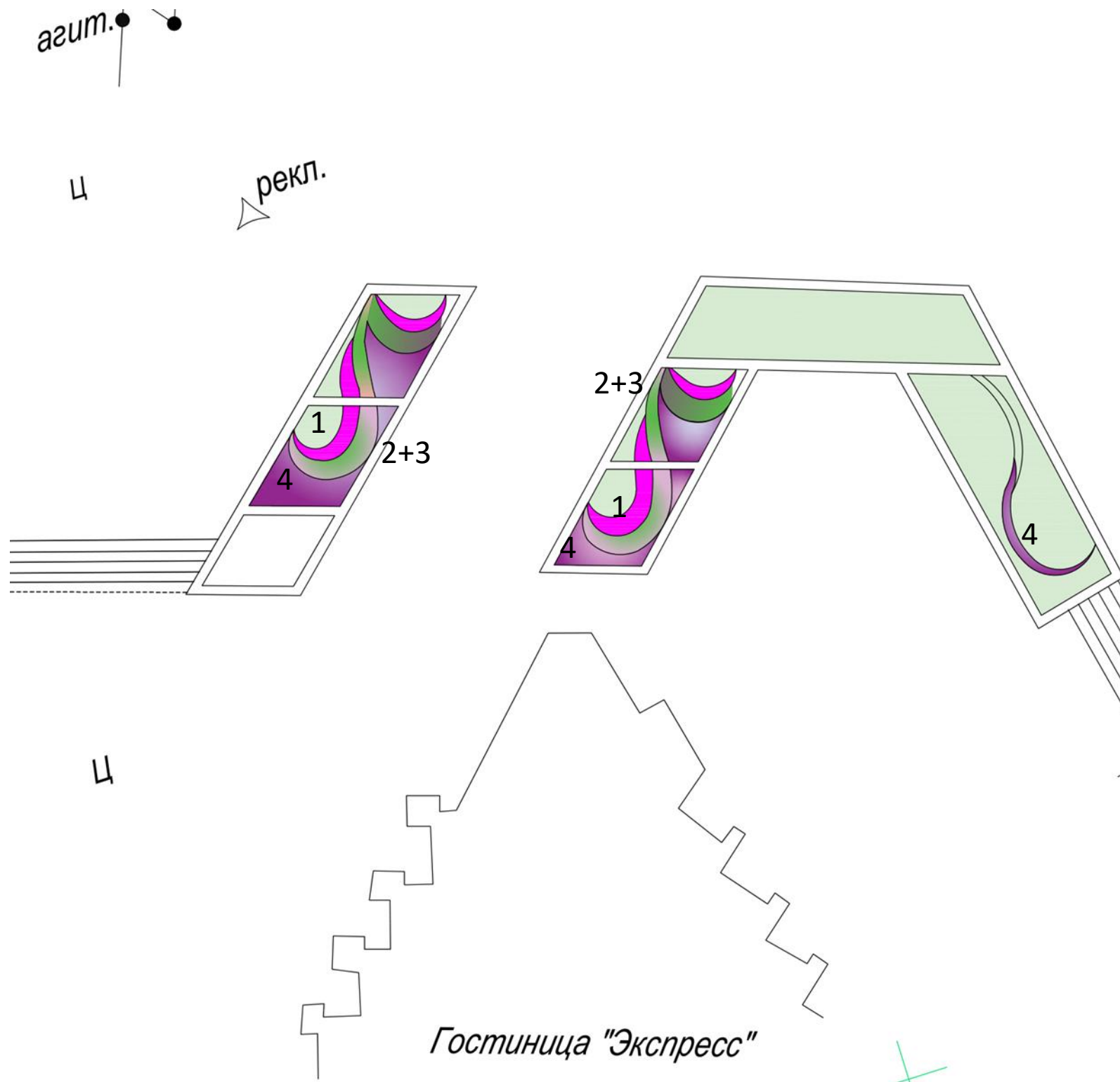

Ассортимент растений

№ п/п	Наименование вида	Площадь, м.кв.	Кол., шт.
1	Петуния грандифлора малиновая	8,0	400
2	Вейник остроцветковый Overdam	8,0	45
3	Кровохлёбка лекарственная Tanna	8,0	56
4	Императа цилиндрическая Red baron	19,1	95
Итого многолетников:		35,1	196
Итого однолетников:		8,0	400

Дополнительные материалы:

Кора для мульчирования средней фракции 1500 л.



**Плановый расчет затрат на выполнение работ по цветочному оформлению территории, прилегающей к гостинице "Экспресс", в 2023 году**

**УП «Зеленстрой Октябрьского района г.Минска»  
(устройство цветника площадью 8 кв.м.)**

№ п/п	Наименование работ	№ расценки (комплекса)	Ед. изм.	Объем работ	расценка за ед-цу	Стоим-ть, руб.
2	Разбрасывание вручную ранее разрыхленного немерзлого растительного грунта при группе: II	40.24	1 м <sup>3</sup>	0,2000	2,03	0,41
3	Погрузка наволочных грузов на автотранспорт брасом: непригодный грунт без подъема	47.3п	т	0,2600	2,79	0,73
4	Устройство насыпных клумб и рабаток: высотой насыпного слоя до 0,05 м	40.32	100 м <sup>2</sup>	0,0800	18,48	1,48
5	Разравнивание вскопанной или вспаханной земли без выборки камней, корней и других растительных остатков средних	40.22	100 м <sup>2</sup>	0,0800	6,63	0,53
6	Устройство насыпных клумб и рабаток: высотой насыпного слоя 0,06-0,10 м	40,32	100 м <sup>2</sup>	0,0800	35,39	2,83
7	Погрузка (выгрузка) материала на автотранспорт: ящиков под растения объемом до 0,02м <sup>3</sup> (596/30*4 раза=80 ящ.)	47.6	1000 шт.	0,0800	4,19	0,34
8	Выемка рассады цветочных растений из горшков с диаметром 81-99 мм	42.19	100 шт.	5,9600	0,32	1,91
9	Погрузка (выгрузка) материала на автотранспорт: растений с землей в горшках (в паллетах) в ящиках, объемом до 0,02 м <sup>3</sup> с перемещением до 20 м, 2 раза	47.6	1000 шт.ящ.	0,1600	20,13	3,22
10	Загаривание (выемка) в ящики: горшков с растениями диаметром до 10 см (596*2=1192шт.)	48.4	100 шт.	11,9200	2,03	24,20
11	Погрузка (выгрузка) материала на автотранспорт: горшков пустых с диаметром до 100мм, 2 раза	47.6	1000 шт.	1,1920	1,13	1,35
12	Посадка цветов в рабатки и клумбы, летники 400 шт.	42.20	100 раст.	4,0000	1,22	4,88
13	Посадка цветов в рабатки и клумбы, многолетники 196 шт.	42.20	100 раст.	1,9600	2,43	4,76
14	Укладка инертных материалов на цветниках, слоем до 5 см: щепа	43.54	1 м <sup>2</sup>	8,0000	0,50	4,00
	Сдельная заработная плата					55,04
	Премия, 30%					16,51
	Итого заработная плата:					<b>71,55</b>
	Начисление налогов на ЗП					<b>24,76</b>
	Материалы					<b>3 086,18</b>
	Автотранспорт					<b>166,50</b>
	Накладные расходы					157,41
	ВСЕГО затрат:					<b>3 506,40</b>
	Плановые накопления (25%)					876,60
	ВСЕГО (с план.накопл.):					4 383,00
	Сумма НДС, 20%					876,60
	ИТОГО затрат:					<b>5 259,60</b>

Материалы	ед.изм.	кол-во	цена за 1 ед.	
цветочная рассада	1 шт.	596,00	х	3 060,00
<i>Петунья грандифлора малиновая</i>	<i>1 шт.</i>	<i>400,00</i>	<i>2,00</i>	<i>800,00</i>
<i>Вейник остроцветковый Overdam</i>	<i>1 шт.</i>	<i>45,00</i>	<i>10,00</i>	<i>450,00</i>
<i>Кровохлебка лекарственная Tanna</i>	<i>1 шт.</i>	<i>56,00</i>	<i>10,00</i>	<i>560,00</i>
<i>Императа цилиндрическая Red baron</i>	<i>1 шт.</i>	<i>95,00</i>	<i>10,00</i>	<i>950,00</i>
<i>Щепа для мульчирования</i>	<i>1 л</i>	<i>1 500,00</i>	<i>0,20</i>	<i>300,00</i>
грунт растительный	т	0,26	48,00	12,48
вода	м <sup>3</sup>	5,96	2,2985	13,70
<b>Итого</b>				<b>3 086,18</b>

# Объект – Ул.Ульяновская, ул.Бобруйская

Типы конструкций 4, 5, 6

Магазин «Ив Роше», ул.Ульяновская,41



Общежитие №1 БГУ, ул.Бобруйская,25



## Ассортимент растений в вазонах:

1. Астильба Арендса
2. Сурфиния ампельная
3. Гелихризум серебристый
4. Колеус салатный
5. Пеннисетум щетинистый Rubrum
6. Барбарис Тунберга Erecta

Автовокзал «Центральный», ул.Бобруйская,6



Магазин «ДорОрс», ул.Ульяновская,34



# Объект- «ул.Бобруйская,15»

Типы конструкций 5, 6

МТБанк, ул.Бобруйская,15



Оптика «Золушка», ул.Бобруйская,15



Кафе Хотфикс, ул.Бобруйская,15



Паритетбанк, ул.Бобруйская,15



Магазин «Одежда», ул.Бобруйская ,13

# Объект –ул.Бобруйская,13

Типы конструкций 6, 9

Парикмахерская, ул.Бобруйская,13



Ресторан «Восточный экспресс», ул.Бобруйская,13



### Ассортимент растений в ящиках и кашпо:

- 1.Сурфиния ампельная розовая, малиновая
- 2.Гелихризум серебристый

### Ассортимент растений в вазонах:

- 1.Астильба Арендса
- 2.Сурфиния ампельная розовая, малиновая
- 3.Гелихризум серебристый
- 4.Колеус салатový

# Объект- «ул.Кирова»

Типы конструкций 5, 6, 8, 9



Ресторан быстрого питания KFC, ул.Кирова,1



Магазин «Цветы», ул.Кирова,4

Магазин «Мегатоп», ул. Кирова,1



Магазин «Соседи»,ул. Кирова,4



Кафе «Бургер кинг», ул.Кирова,2

## Объект –ул.Кирова

Типы конструкции 4, 6, 8, 9

Аптека №19, ул.Кирова,2



«Беларусбанк», ул.Кирова,2

### Ассортимент растений в ящиках:

- 1.Сурфиния ампельная розовая, малиновая
- 2.Гелихризум серебристый
- 3.Колеус салатový

### Ассортимент растений в вазонах:

- 1.Астильба Арендса
- 2.Сурфиния ампельная розовая, малиновая
- 3.Гелихризум серебристый
- 4.Колеус салатový

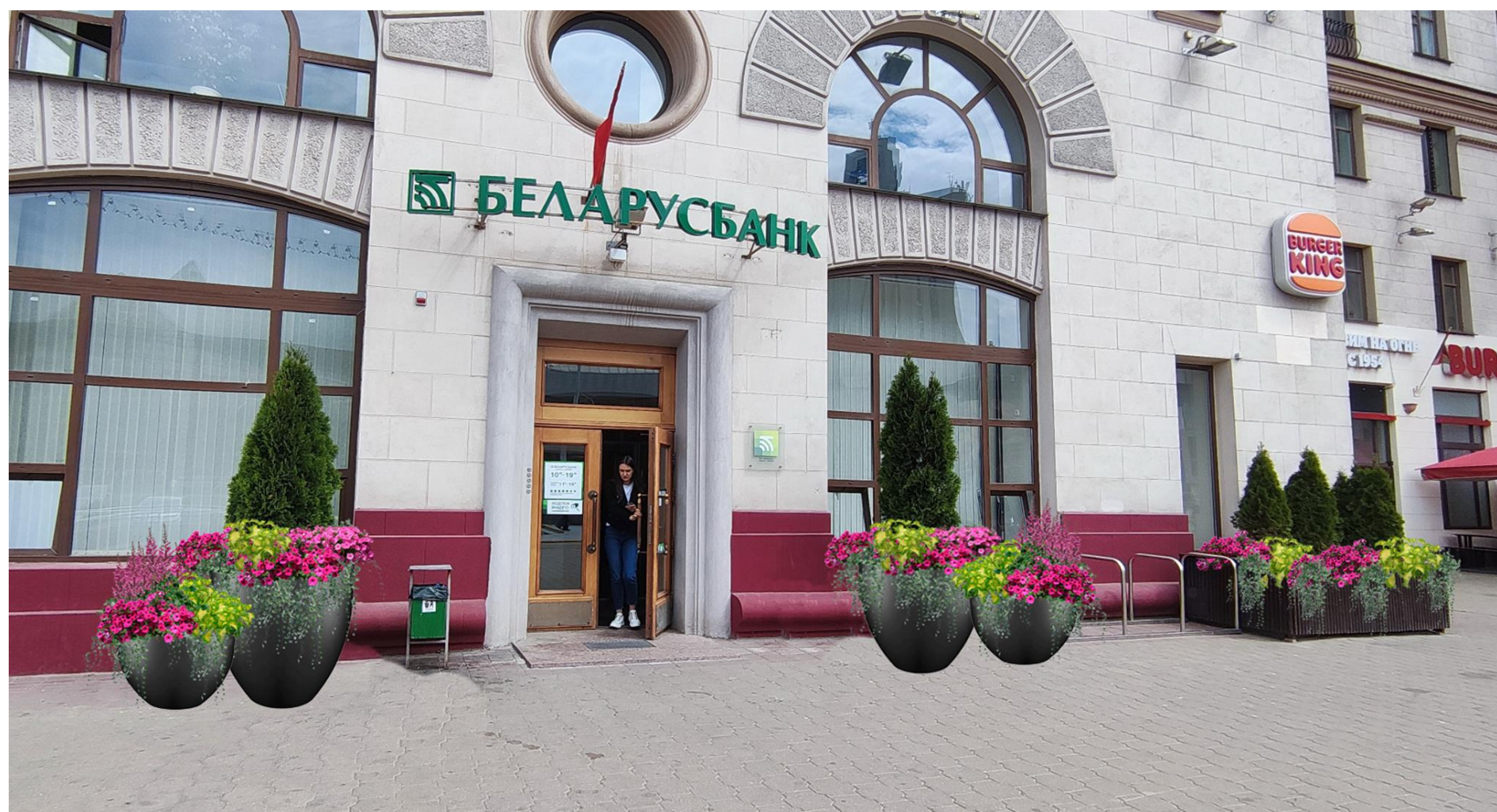

Ассортимент растений в вазонах:

1. Астильба Арендса
2. Сурфиния ампельная розовая, малиновая
3. Гелихризум серебристый
4. Колеус салатный

Хинкальня, ул.Кирова,6

Ассортимент растений в ящиках:

1. Сурфиния ампельная розовая, малиновая
2. Гелихризум серебристый
3. Колеус салатный

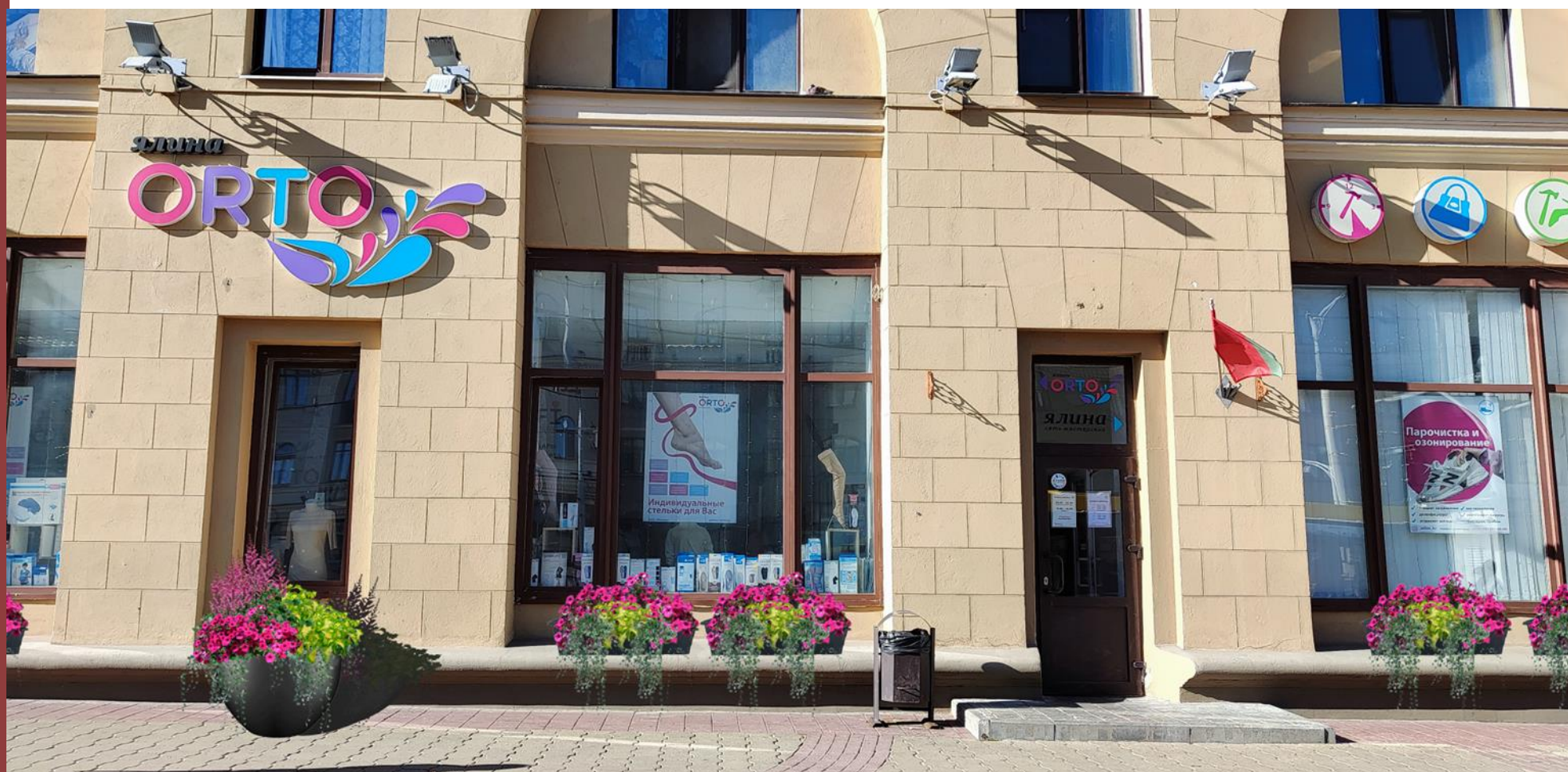

# Объект – Ул.Ленинградская

Типы конструкций 8, 9

Ресторан «МАК.бай», ул.Ленинградская,7



### Ассортимент растений в ящиках :

- 1.Сурфиния ампельная розовая, малиновая
- 2.Гелихризум серебристый
- 3.Колеус салатový

### Ассортимент растений в кашпо :

- 1.Сурфиния ампельная розовая, малиновая

Магазины, ул.Ленинградская,3





Ул.Свердлова, 28/ул.Ульяновская,37

Ассортимент растений в вазонах:

1. Барбарис Тунберга Erecta
2. Сурфиния ампельная
3. Гелихризум серебристый
4. Колеус салатový
5. Пеннисетум щетинистый Rubrum

Ассортимент растений в ящиках:

1. Сурфиния ампельная розовая, малиновая
2. Гелихризум серебристый
3. Колеус салатový

Страховая компания «ТАСК», ул.Свердлова,22



ДСП Министерства здравоохранения, ул.Свердлова,24



# Объект – Ул.Свердлова

Тип конструкции 6

Объединенная отраслевая профсоюзная организация  
железнодорожников и транспортных строителей, ул.Свердлова, 32



Ассортимент растений в вазонах:

- 1. Астильба Арендса
- 2. Сурфиния ампельная
- 3. Гелихризум серебристый
- 4. Колеус салатный

Общежитие БГУ №1, ул.Свердлова, 34



ПРЫ ПРЭЗІДЭНЦЕ  
РЭСПУБЛІКІ БЕЛАРУСЬ



Ассортимент растений в вазонах ( ВУК 1000-2 шт., ВУП 800-2 шт.)

№ п/п	Наименование вида	Площадь, м.кв.	Кол., шт.
1	Гортензия метельчатая Vanille Fraise	1,0	2
2	Лисохвост Little Bunny	0,4	4
3	Гелихризум	0,4	12
4	Пеларгония зональная розовая	0,2	7
5	Пеларгония зональная малиновая	0,2	7
Итого кустарников:		1,0	2
Итого многолетников:		0,4	4
Итого однолетников:		0,8	28

**Плановый расчет затрат на выполнение работ по цветочному оформлению  
Академии управления при Президенте Республики Беларусь в 2023 году  
УП «Зеленстрой Октябрьского района г.Минска»**

№ п/п	Наименование работ	№ расценки (комплекс а)	Ед. изм.	Объем работ	расценка за ед-цу	Стоим-ть, руб.
1	Засыпка цветочницы, вазы, кашпо растительным грунтом, торфом: с глубиной насыпного слоя, см: 41-50	40.33	100 м <sup>2</sup>	0,0344	71,30	2,45
2	Погрузка (выгрузка) материала на автотранспорт: кустарники (2 шт.*2 р.=4 шт.)	47.6	1000 шт.	0,0040	7,73	0,03
3	Погрузка (выгрузка) материала на автотранспорт: ящики под растения объемом до 0,02м <sup>3</sup> (2шт.*2р.=4шт.)	47.6	1000 шт.	0,0040	4,19	0,02
4	Разноска древесных саженцев (без кома) и кустов для посадки до 10 метров: кустарники-саженцы, 2 шт.	42.8	100 шт.	0,0200	0,38	0,01
5	Посадка кустарника в готовую яму с размером ямы, м: 0,5*0,5	42.14	100 шт.	0,0200	29,80	0,60
6	Затаривание (выемка) в ящики: горшков с растениями диаметром до 10 см (32шт.*2р.=64шт.)	48.4	100 шт.	0,6400	2,03	1,30
7	Погрузка (выгрузка) материала на автотранспорт: растений с землей в горшках(в паллетах) в ящиках с объемом до 0,02 м <sup>3</sup> с перемещением до 20 м, 2 раза	47.6	1000 шт.ящ.	0,0020	20,13	0,04
8	Погрузка (выгрузка) материала на автотранспорт: горшков пустых с диаметром до 100мм, 2 раза	47.6	1000 шт.	0,0640	1,13	0,07
9	Комплекс работ на посадку горшечно-обсадных, ампельных растений (в том числе из черенков) в существующие цветники и в вазы – цветочницы (35шт /м <sup>2</sup> ) ( <i>гелихризум - 12 шт., пеларгония зональная розовая - 7 шт., пеларгония зональная малиновая - 7 шт.</i> )	№ 9	100 м <sup>2</sup>	0,0074	91,99	0,68
10	Выемка рассады цветочных растений из горшков с диаметром 81-99 мм ( <i>лисохвост Little Bunny - 4шт.</i> )	42.19	100 шт.	0,0400	0,32	0,01
11	Посадка растений в контейнеры с устройством дренажа, подсыпкой растительной земли и поливом	44.12	100 контейнеров	0,0400	75,46	3,02
	Сдельная заработная плата					8,23
	Премия, 30%					2,47
	Итого заработная плата:					<b>10,70</b>
	Начисление налогов на ЗП					<b>3,70</b>
	Материалы					<b>261,51</b>
	Автотранспорт					<b>83,25</b>
	Накладные расходы					23,54
	ВСЕГО затрат:					<b>382,70</b>
	Плановые накопления (25%)					95,68
	ВСЕГО (с план.накопл.):					478,38
	Сумма НДС, 20%					95,68
	ИТОГО затрат:					<b>574,06</b>

Материалы	ед.изм.	кол-во	цена за 1 ед.	
кустарники	1 шт.	2,00	х	70,00
- <i>гортензия метельчатая Vanille Fraise</i>	1 шт.	2,00	35,00	70,00
цветочная рассада	1 шт.	30,00	х	106,00
- <i>лисохвост Little Bunny</i>	1 шт.	4,00	7,00	28,00
- <i>гелихризум</i>	1 шт.	12,00	3,00	36,00
<i>пеларгония зональная розовая</i>	1 шт.	7,00	3,00	21,00
<i>пеларгония зональная малиновая</i>	1 шт.	7,00	3,00	21,00
грунт растительный	т	1,78	48,00	85,44
вода	м <sup>3</sup>	0,03	2,2985	0,07
<b>Итого</b>				<b>261,51</b>



Магазин «Я сам», ул.Московская, 9  
ЕРСЦ 115.Бел, ул.Московская, 1



Магазин «Мегатоп», ул.Московская, 9



### Ассортимент растений в вазонах:

- 1.Осока Irish green
- 2.Пеларгония зональная
- 3.Гелихризум серебристый

## Объект – «Институт бизнеса БГУ», Ул.Московская,5



Типы конструкций 1, 2

Ассортимент растений в вазонах:

- 1.Осока Irish green
- 2.Пеларгония зональная
- 3.Гелихризум серебристый
- 4.Гортензия метельчатая  
Vanille fraise



## Объект- «ул.Московская,13»

Тип конструкции 2



5 городская стоматологическая поликлиника

Образовательный центр «Адукар»

Ассортимент растений в вазонах:

- 1.Осока Irish green
- 2.Пеларгония зональная
- 3.Гелихризум серебристый



## Объект – «Ул.Московская»

Тип конструкции 2

Ассортимент растений в вазонах:

- 1.Осока Irish green
- 2.Пеларгония зональная
- 3.Гелихризум серебристый



Прокуратура Минского района Минской обл.,  
Ул.Московская,11



Магазины «ДорОрс», «Брестские», ул.Московская,7





# Объект- « Белорусский государственный университет культуры и искусств», ул.Рабкоровская, д.17

Типы конструкций 1, 2

Перспективное изображение



Ассортимент растений в вазонах:

- 1.Молиния голубая
- 2.Седум видный(подсадка к существующему)
- 3.Астильба Арендса
- 4.Лисохвост Little Bunny
- 5.Туя западная Smaragd (замена усохшей)
- 6.Гортензия метельчатая VanilleFraise
- 7.Пеларгония зональная
- 8.Ясколка Биберштейна



Перспективное изображение



## План цветников

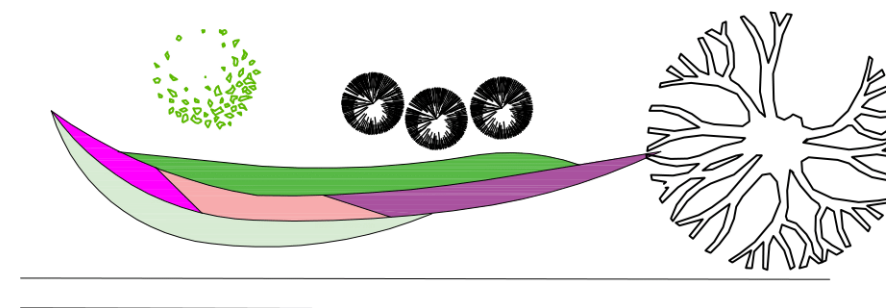
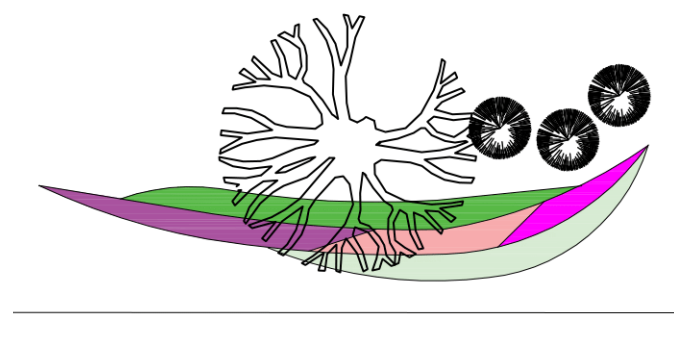

### Ассортимент растений в цветниках

№ п/п	Наименование вида	Площадь, м.кв.	Кол., шт.
1	Молиния голубая	2	12
2	Седум видный	0,6	9
3	Астильба Арендса	1,2	18
4	Лисохвост Little Bunny	2,4	12
5	Туя западная Smaragd	0,5	1
<b>Итого многолетников:</b>		<b>6,2</b>	<b>51</b>
<b>Итого кустарников:</b>		<b>0,5</b>	<b>1</b>

### Ассортимент растений в вазонах (ВУК 1000-2 шт., ВУП 800-2 шт.)

№ п/п	Наименование вида	Площадь, м.кв.	Кол., шт.
1	Гортензия метельчатая Vanille Fraise	1,0	2
2	Лисохвост Little Bunny	0,4	4
3	Ясколка Биберштейна	1,2	36
4	Пеларгония зональная розовая	0,2	7
5	Пеларгония зональная малиновая	0,2	7
<b>Итого кустарников:</b>		<b>1,0</b>	<b>2</b>
<b>Итого многолетников:</b>		<b>1,6</b>	<b>40</b>
<b>Итого однолетников:</b>		<b>0,4</b>	<b>14</b>

**Плановый расчет затрат на выполнение работ по цветочному оформлению территории  
"Белорусского государственного университета культуры" в 2023 году  
УП «Зеленстрой Октябрьского района г.Минска»  
(цветник площадью 6,2 кв.м., вазоны ВУК 1000 - 2 шт., ВУП 800 - 2 шт.)**

№ п/п	Наименование работ	№ расценки (комплекс а)	Ед. изм.	Объем работ	расценка за ед-цу	Стоим-ть, руб.
1	Устройство корыта под садово-парковые дорожки, цветники, площадки: II группа грунта, при глубине корыта до 10 см	40.31б	100 м <sup>2</sup>	0,062	55,05	3,41
2	Разбрасывание вручную ранее разрыхленного немерзлого растительного грунта при группе: II	40.24	1 м <sup>3</sup>	0,1550	2,03	0,31
3	Погрузка наволочных грузов на автотранспорт брасом: непригодный грунт без подъема	47.3п	т	0,1860	2,79	0,52
4	Устройство насыпных клумб и рабаток: высотой насыпного слоя до 0,05 м	40.32	100 м <sup>2</sup>	0,0620	18,48	1,15
5	Разравнивание вскопанной или вспаханной земли без выборки камней, корней и других растительных остатков средних	40.22	100 м <sup>2</sup>	0,0620	6,63	0,41
6	Погрузка (выгрузка) материала на автотранспорт: ящиков под растения объемом до 0,02м <sup>3</sup> (51/30*4 раза=8 ящ., 54/30*4=8ящ.)	47.6	1000 шт.	0,0160	4,19	0,07
7	Выемка рассады цветочных растений из горшков с диаметром 81-99 мм	42.19	100 шт.	0,5100	0,32	0,16
8	Погрузка (выгрузка) материала на автотранспорт: растений с землей в горшках (в паллетах) в ящиках, объемом до 0,02 м <sup>3</sup> с перемещением до 20 м, 2 раза	47.6	1000 шт.ящ.	0,0080	20,13	0,16
9	Затаривание (выемка) в ящики: горшков с растениями диаметром до 10 см (51*2=102шт., 54*2=108 шт.)	48.4	100 шт.	2,1000	2,03	4,26
10	Погрузка (выгрузка) материала на автотранспорт: горшков пустых с диаметром до 100мм, 2 раза	47.6	1000 шт.	0,2100	1,13	0,24
11	Посадка цветов в рабатки и клумбы, многолетники 51 шт.	42.20	100 раст.	0,5100	2,43	1,24
12	Копка ям для посадки кустарников, установки стоек, столбов, оград в немерзлом грунте на глубину разборки до 0,4 м при группе II (1*0,5*0,5*0,4)	40.16	1 м <sup>3</sup>	0,1000	3,38	0,34
13	Погрузка (выгрузка) материала на автотранспорт: кустарники, 2 раза	47.6	1000 шт.	0,0060	7,73	0,05
14	Разноска древесных саженцев (без кома) и кустов для посадки до 10 метров: кустарники-саженцы неколючие	42.8в	100 шт.	0,0300	0,38	0,01
16	Посадка кустарника в готовую яму с размером ямы 0,5*0,5 неколючие	42.14	100 шт.	0,0300	29,80	0,89
17	Засыпка цветочницы, вазы, кашпо растительным грунтом, торфом: с глубиной насыпного слоя 41-50 см	40.33	100 м <sup>2</sup>	0,0344	71,30	2,45

18	Комплекс работ на посадку горшечно-обсадных ампельных растений в существующие цветники и вазы-цветочницы (35шт./м <sup>2</sup> )	№9	100 м <sup>2</sup>	0,0040	12,76	0,05
19	Посадка растений в контейнеры с устройством дренажа, подсыпкой растительной земли и поливом	44.12	100 контейнеров	0,4000	12,22	4,89
	Сдельная заработная плата					20,61
	Премия, 30%					6,18
	Итого заработная плата:					<b>26,79</b>
	Начисление налогов на ЗП					<b>9,27</b>
	Материалы					<b>816,85</b>
	Автотранспорт					<b>682,65</b>
	Накладные расходы					58,94
	ВСЕГО затрат:					<b>1 594,50</b>
	Плановые накопления (25%)					398,63
	ВСЕГО (с план.накопл.):					1 993,13
	Сумма НДС, 20%					398,63
	ИТОГО затрат:					<b>2 391,76</b>

Материалы	ед.изм.	кол-во	цена за 1 ед.	
кустарники	1 шт.	3,00	х	95,00
- гортензия метельчатая <i>Vanille Fraise</i>	1 шт.	2,00	35,00	70,00
туя западная <i>Golden globe</i>	1 шт.	1,00	25,00	25,00
цветочная рассада	1 шт.	105,00	х	625,00
молиния голубая	1 шт.	12,00	7,00	84,00
седум видный	1 шт.	9,00	7,00	63,00
астильда <i>Арендса</i>	1 шт.	18,00	10,00	180,00
лисохвост <i>Little Bunny</i>	1 шт.	16,00	7,00	112,00
ясколка <i>Биберштейна</i>	1 шт.	36,00	4,00	144,00
пеларгония зональная розовая	1 шт.	7,00	3,00	21,00
пеларгония зональная малиновая	1шт.	7,00	3,00	21,00
грунт растительный	т	1,97	48,00	94,37
вода	м <sup>3</sup>	1,08	2,2985	2,48
Итого				<b>816,85</b>

Перспективное изображение



Ассортимент растений в вазонах ( ВУК 1000-4 шт., ВУП 800-4 шт.)

№ п/п	Наименование вида	Площадь, м.кв.	Кол., шт.
1	Гортензия метельчатая Vanille Fraise	2,0	4
2	Лисохвост Little Bunny	0,8	8
3	Ясколка Биберштейна	2,4	72
4	Пеларгония зональная розовая	0,4	14
5	Пеларгония зональная малиновая	0,4	14
Итого кустарников:		2,0	4
Итого многолетников:		3,2	80
Итого однолетников:		0,8	28

**Плановый расчет затрат на выполнение работ по цветочному оформлению  
Спортивно-культурного центра БГУКИ в 2023 году  
УП «Зеленстрой Октябрьского района г.Минска»**

№ п/п	Наименование работ	№ расценки (комплекса)	Ед. изм.	Объем работ	расценка за ед-цу	Стоим-ть, руб.
2	Погрузка (выгрузка) материала на автотранспорт: кустарники (4 шт.*2 р.=8 шт.)	47.6	1000 шт.	0,0080	7,73	0,06
3	Погрузка (выгрузка) материала на автотранспорт: ящики под растения объемом до 0,02м <sup>3</sup> (4шт.*2р.=8шт.)	47.6	1000 шт.	0,0080	4,19	0,03
4	Разноска древесных саженцев (без кома) и кустов для посадки до 10 метров: кустарники-саженцы, 2 шт.	42.8	100 шт.	0,0400	0,38	0,02
5	Посадка кустарника в готовую яму с размером ямы, м: 0,5*0,5	42.14	100 шт.	0,0400	29,80	1,19
6	Затаривание (выемка) в ящики: горшков с растениями диаметром до 10 см (108шт.*2р.=216шт.)	48.4	100 шт.	2,1600	2,03	4,38
7	Погрузка (выгрузка) материала на автотранспорт: растений с землей в горшках(в паллетах) в ящиках с объемом до 0,02 м <sup>3</sup> с перемещением до 20 м, 2 раза	47.6	1000 шт.ящ.	0,0080	20,13	0,16
8	Погрузка (выгрузка) материала на автотранспорт: горшков пустых с диаметром до 100мм, 2 раза	47.6	1000 шт.	0,2160	1,13	0,24
9	Комплекс работ на посадку горшечно-обсадных, ампельных растений (в том числе из черенков) в существующие цветники и в вазы – цветочницы (35шт /м <sup>2</sup> ) (пеларгония зональная розовая - 14 шт., пеларгония зональная малиновая - 14 шт.)	№ 9	100 м <sup>2</sup>	0,0080	91,99	0,74
10	Выемка рассады цветочных растений из горшков с диаметром 81-99 мм (лисохвост Little Bunny - 8шт., Ясколка Биберштейна - 72шт.)	42.19	100 шт.	0,8000	0,32	0,26
11	Посадка растений в контейнеры с устройством дренажа, подсыпкой растительной земли и поливом	44.12	100 контейнеров	0,8000	75,46	60,37
	Сдельная заработная плата					72,36
	Премия, 30%					21,71
	Итого заработная плата:					<b>94,07</b>
	Начисление налогов на ЗП					<b>32,55</b>
	Материалы					<b>741,41</b>
	Автотранспорт					<b>249,75</b>
	Накладные расходы					206,95
	ВСЕГО затрат:					<b>1 324,73</b>
	Плановые накопления (25%)					331,18
	ВСЕГО (с план.накопл.):					1 655,91
	Сумма НДС, 20%					331,18
	ИТОГО затрат:					<b>1 987,09</b>

Материалы	ед.изм.	кол-во	цена за 1 ед.	
кустарники	1 шт.	4,00	х	140,00
- гортензия метельчатая Vanille Fraise	1 шт.	4,00	35,00	140,00
цветочная рассада	1 шт.	108,00	х	428,00
- лисохвост Little Bunny	1 шт.	8,00	7,00	56,00
- Ясколка Биберштейна	1 шт.	72,00	4,00	288,00
пеларгония зональная розовая	1 шт.	14,00	3,00	42,00
пеларгония зональная малиновая	1 шт.	14,00	3,00	42,00
грунт растительный	т	3,56	48,00	170,88
вода	м <sup>3</sup>	1,10	2,2985	2,53
<b>Итого</b>				<b>741,41</b>

# Объект- « ТЦ Минск сити молл», ул.Толстого,1

Перспективное изображение



Перспективное изображение

## Ассортимент растений

№ п/п	Наименование вида	Площадь, м.кв.	Кол., шт.
1	Мискантус китайский	41,6	208
2	Вейник остроцветковый	18,0	90
3	Рудбекия гибридная Pink diamond	18,0	180
4	Шалфей дубравный	14,5	145
<b>Итого многолетников:</b>		<b>92,1</b>	<b>623</b>



Существующую композицию из многолетних растений рекомендовано дополнить высокорослыми злаками и цветущими многолетниками. Для наибольшего эстетического вида посадки замульчировать корой мелкой фракции, что облегчит уход за насаждениями .

## Дополнительные материалы:

кора для мульчирования 60 мешков

**Плановый расчет затрат на выполнение работ по цветочному оформлению территории, прилегающей к торговому центру "Минск сити молл" в 2023 году**

**УП «Зеленстрой Октябрьского района г.Минска»  
(цветник площадью 92,1 кв.м.)**

№ п/п	Наименование работ	№ расценки (комплекса)	Ед. изм.	Объем работ	расценка за ед-цу	Стоим-ть, руб.
2	Разбрасывание вручную ранее разрыхленного немерзлого растительного грунта при группе: II	40.24	1 м <sup>3</sup>	2,3025	2,03	4,67
3	Погрузка наволочных грузов на автотранспорт брасом: непригодный грунт без подъема	47.3п	т	2,7630	2,79	7,71
4	Устройство насыпных клумб и рабаток: высотой насыпного слоя до 0,05 м	40.32	100 м <sup>2</sup>	0,9210	18,48	17,02
5	Разравнивание вскопанной или вспаханной земли без выборки камней, корней и других растительных остатков средних	40.22	100 м <sup>2</sup>	0,9210	6,63	6,11
6	Погрузка (выгрузка) материала на автотранспорт: ящиков под растения объемом до 0,02м <sup>3</sup> (623/30*4 раза=84 ящ.)	47.6	1000 шт.	0,0840	4,19	0,35
7	Выемка рассады цветочных растений из горшков с диаметром 81-99 мм	42.19	100 шт.	6,2300	0,32	1,99
8	Погрузка (выгрузка) материала на автотранспорт: растений с землей в горшках (в паллетах) в ящиках, объемом до 0,02 м <sup>3</sup> с перемещением до 20 м, 2 раза	47.6	1000 шт.ящ.	0,0420	20,13	0,85
9	Затаривание (выемка) в ящики: горшков с растениями диаметром до 10 см (623*2=1246шт.)	48.4	100 шт.	12,4600	2,03	25,29
10	Погрузка (выгрузка) материала на автотранспорт: горшков пустых с диаметром до 100мм, 2 раза	47.6	1000 шт.	1,2460	1,13	1,41
11	Посадка цветов в рабатки и клумбы, многолетники 623 шт.	42.20	100 раст.	6,2300	2,43	15,14
12	Укладка инертных материалов на цветниках, слоем до 5 см	43.54	1 м <sup>2</sup>	92,1000	0,50	46,05
	Сдельная заработная плата					177,29
	Премия, 30%					53,19
	<b>Итого заработная плата:</b>					<b>230,48</b>
	Начисление налогов на ЗП					<b>79,75</b>
	Материалы					<b>5 931,94</b>
	Автотранспорт					<b>682,65</b>
	Накладные расходы					507,06
	<b>ВСЕГО затрат:</b>					<b>7 431,88</b>
	Плановые накопления (25%)					1 857,97
	<b>ВСЕГО (с план.накопл.):</b>					<b>9 289,85</b>
	Сумма НДС, 20%					1 857,97
	<b>ИТОГО затрат:</b>					<b>11 147,82</b>

Материалы	ед.изм.	кол-во	цена за 1 ед.	
цветочная рассада	1 шт.	623,00	х	5 385,00
<i>мискантус китайский</i>	1 шт.	208,00	10,00	2 080,00
<i>шалфей дубравный</i>	1 шт.	145,00	7,00	1 015,00
<i>рудбекия гибридная Pink diamond</i>	1 шт.	180,00	7,00	1 260,00
<i>вейник остроцветковый</i>	1 шт.	90,00	7,00	630,00
<i>Щепы для мульчирования</i>	1 л	2 000,00	0,20	400,00
грунт растительный	т	2,76	48,00	132,62
вода	м <sup>3</sup>	6,23	2,2985	14,32
<b>Итого</b>				<b>5 931,94</b>

# Объект- « ТЦ Минск сити молл», клумба у главного входа ул.Толстого,1

План цветника

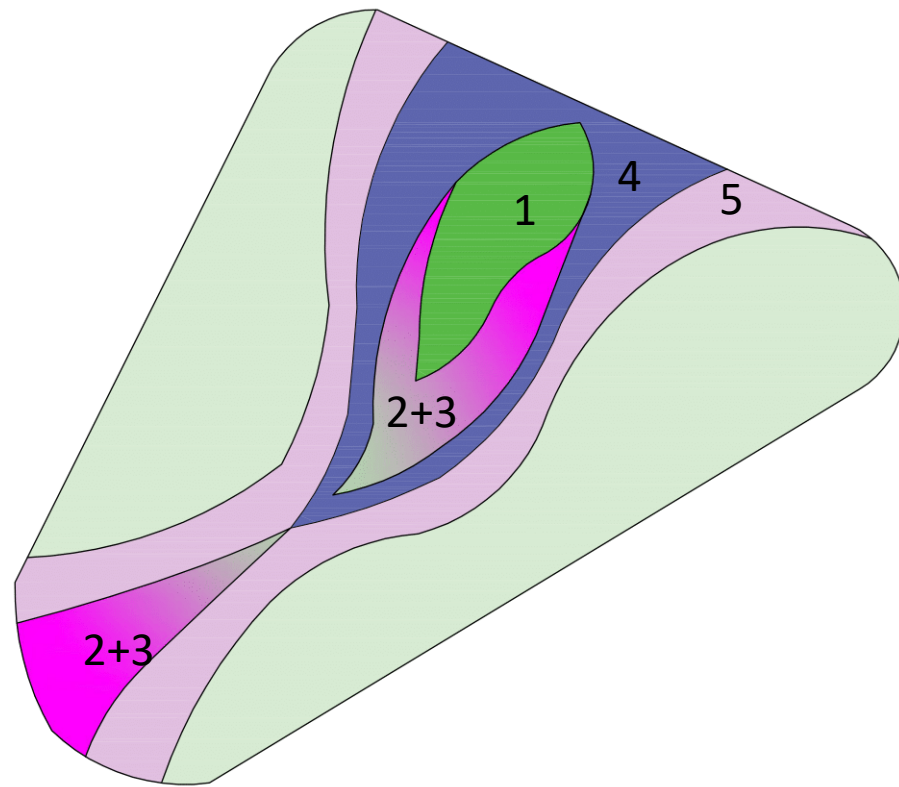

Перспективное изображение



Ассортимент растений

№ п/п	Наименование вида	Площадь, м.кв.	Кол., шт.
1	Мискантус китайский	16,2	80
2	Вейник остроцветковый	14,3	70
3	Рудбекия гибридная Pink diamond	14,3	143
4	Шалфей дубравный	33,0	330
5	Вероника колосковая	56,6	566
<b>Итого многолетников:</b>		<b>134,4</b>	<b>1189</b>

Дополнительные материалы:

Кора для мульчирования 60 мешков,  
Пластборт- 50м.п.



# Объект- «Бизнес-центр Титул», ул.Толстого,10

План цветника:



Фото 2023 года



№ п/п	Наименование вида	Площадь, м.кв.	Кол., шт.
1	Мискантус китайский	9,0	45
2	Вейник остроцветковый	3,1	15
3	Рудбекия гибридная Pink diamond	3,0	30
4	Шалфей дубравный	3,9	39
<b>Итого многолетников:</b>		<b>19,0</b>	<b>129</b>

Композиция из злаков и цветущих многолетников в общей концепции с цветниками с противоположной стороны улицы. Для наибольшего эстетического вида посадки замульчировать корой мелкой фракции, что облегчит уход за насаждениями

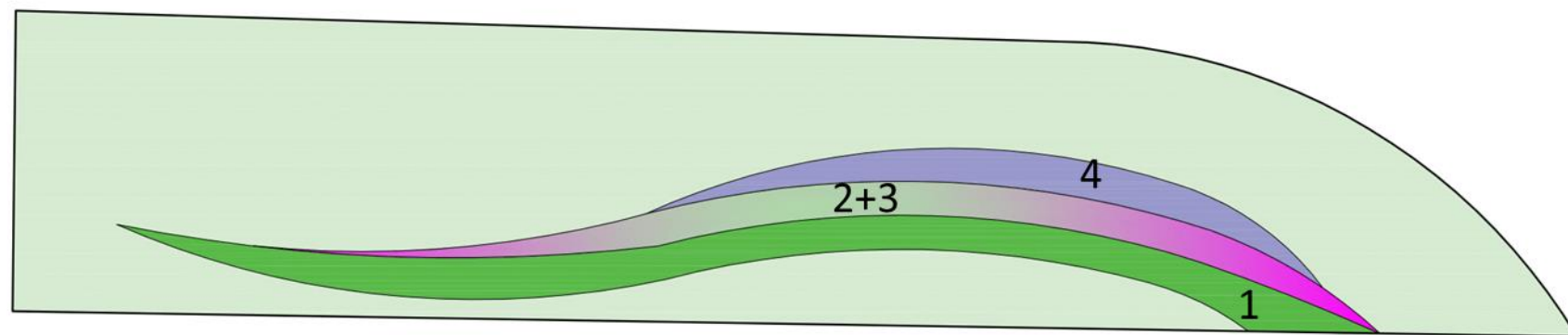
Перспективное изображение



Дополнительные материалы:

кора для мульчирования 15 мешков

**Плановый расчет затрат на выполнение работ по цветочному оформлению территории, прилегающей к бизнес-центру "Титул" в 2023 году**

**УП «Зеленстрой Октябрьского района г.Минска»  
(цветник площадью 19 кв.м.)**

№ п/п	Наименование работ	№ расценки (комплекса)	Ед. изм.	Объем работ	расценка за ед-цу	Стоим-ть, руб.
2	Разбрасывание вручную ранее разрыхленного немерзлого растительного грунта при группе: II	40.24	1 м <sup>3</sup>	0,4750	2,03	0,96
3	Погрузка навалочных грузов на автотранспорт брасом: непригодный грунт без подъема	47.3п	т	0,5700	2,79	1,59
4	Устройство насыпных клумб и рабаток: высотой насыпного слоя до 0,05 м	40.32	100 м <sup>2</sup>	0,1900	18,48	3,51
5	Разравнивание вскопанной или вспаханной земли без выборки камней, корней и других растительных остатков средних	40.22	100 м <sup>2</sup>	0,1900	6,63	1,26
6	Погрузка (выгрузка) материала на автотранспорт: ящиков под растения объемом до 0,02м <sup>3</sup> (129/30*4 раза=20 ящ.)	47.6	1000 шт.	0,0200	4,19	0,08
7	Выемка рассады цветочных растений из горшков с диаметром 81-99 мм	42.19	100 шт.	1,2900	0,32	0,41
8	Погрузка (выгрузка) материала на автотранспорт: растений с землей в горшках (в паллетах) в ящиках, объемом до 0,02 м <sup>3</sup> с перемещением до 20 м, 2 раза	47.6	1000 шт.ящ.	0,0100	20,13	0,20
9	Затаривание (выемка) в ящики: горшков с растениями диаметром до 10 см (129*2=258шт.)	48.4	100 шт.	2,5800	2,03	5,24
10	Погрузка (выгрузка) материала на автотранспорт: горшков пустых с диаметром до 100мм, 2 раза	47.6	1000 шт.	0,2580	1,13	0,29
11	Посадка цветов в рабатки и клумбы, многолетники 129 шт.	42.20	100 раст.	1,2900	2,43	3,13
12	Укладка инертных материалов на цветниках, слоем до 5 см	43.54	1 м <sup>2</sup>	19,0000	0,50	9,50
	Сдельная заработная плата					36,63
	Премия, 30%					10,99
	<b>Итого заработная плата:</b>					<b>47,62</b>
	Начисление налогов на ЗП					<b>16,48</b>
	Материалы					<b>1 268,33</b>
	Автотранспорт					<b>682,65</b>
	Накладные расходы					104,76
	<b>ВСЕГО затрат:</b>					<b>2 119,84</b>
	Плановые накопления (25%)					529,96
	<b>ВСЕГО (с план.накопл.):</b>					<b>2 649,80</b>
	Сумма НДС, 20%					529,96
	<b>ИТОГО затрат:</b>					<b>3 179,76</b>

Материалы	ед.изм.	кол-во	цена за 1 ед.	
цветочная рассада	1 шт.	129,00	х	1 138,00
<i>мискантус китайский</i>	1 шт.	45,00	10,00	450,00
<i>шалфей дубравный</i>	1 шт.	39,00	7,00	273,00
<i>рудбекия гибридная Pink diamond</i>	1 шт.	30,00	7,00	210,00
<i>вейник остроцветковый</i>	1 шт.	15,00	7,00	105,00
<i>Щепка для мульчирования</i>	1 л	500,00	0,20	100,00
грунт растительный	т	0,57	48,00	27,36
вода	м <sup>3</sup>	1,29	2,2985	2,97
<b>Итого</b>				<b>1 268,33</b>

Ассортимент растений:

1. Лисохвост Little Bunny
2. Императа цилиндрическая
3. Шалфей дубравный
4. Котовник Фассена

В вазонах:

1. Осока Irish green
7. Пеларгония зональная
8. Ясколка Биберштейна

У главного входа следует к существующим посадкам роз подсадить злаковые растения и многолетники.

Детское отделение

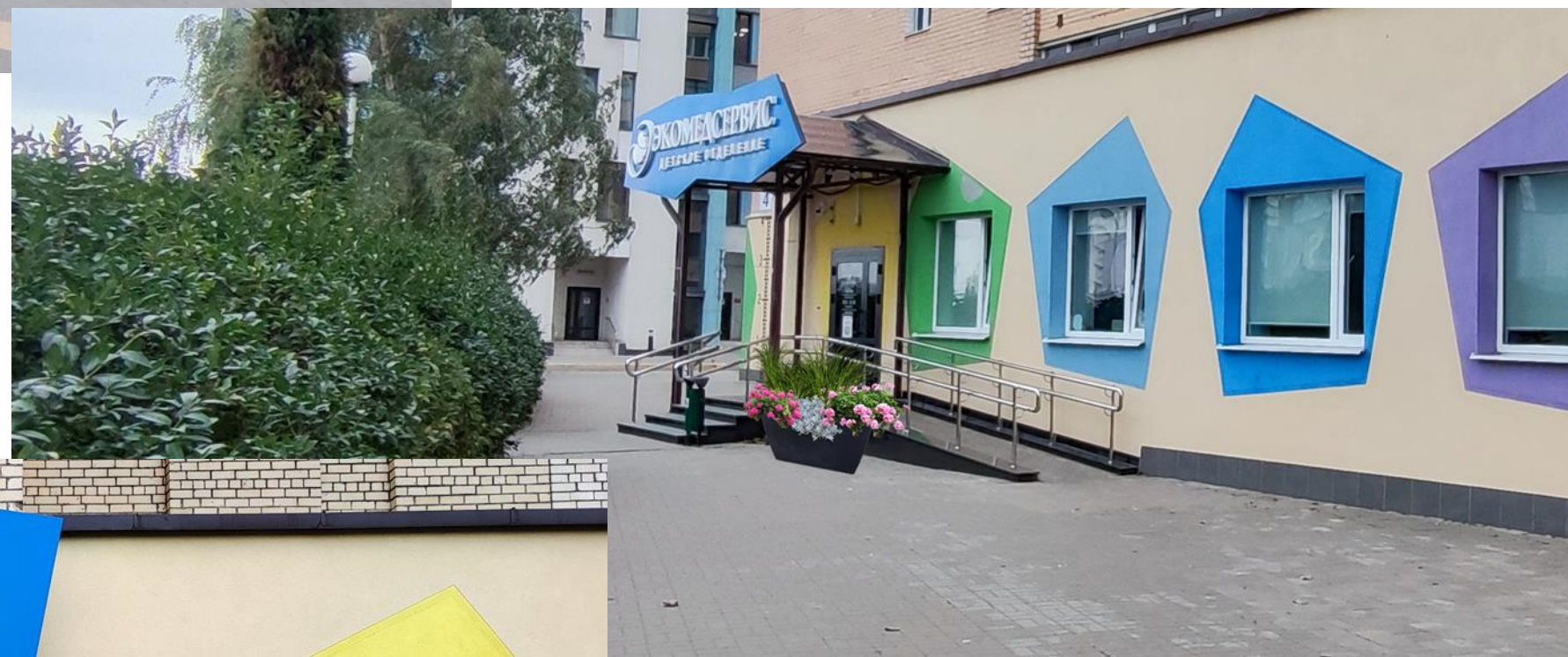

Рядом с детским отделением  
рекомендована установка  
вазонов  
ВУП 650 (3 шт.)- тип конструкции 2



# Объект- «3 детская клиническая поликлиника», ул.Могилевская, 2/3

Перспективное изображение



Существующую композицию из многолетников и однолетников необходимо заменить на более современную и неприхотливую в уходе композицию из многолетников. В ассортименте рекомендуется использовать лиственные кустарники и многолетние растения. Устаревшие бетонные вазы у крыльца необходимо заменить на более современные вазоны. В ассортименте рекомендуется высаживать ампельные однолетники и злаковые растения.

### План цветника

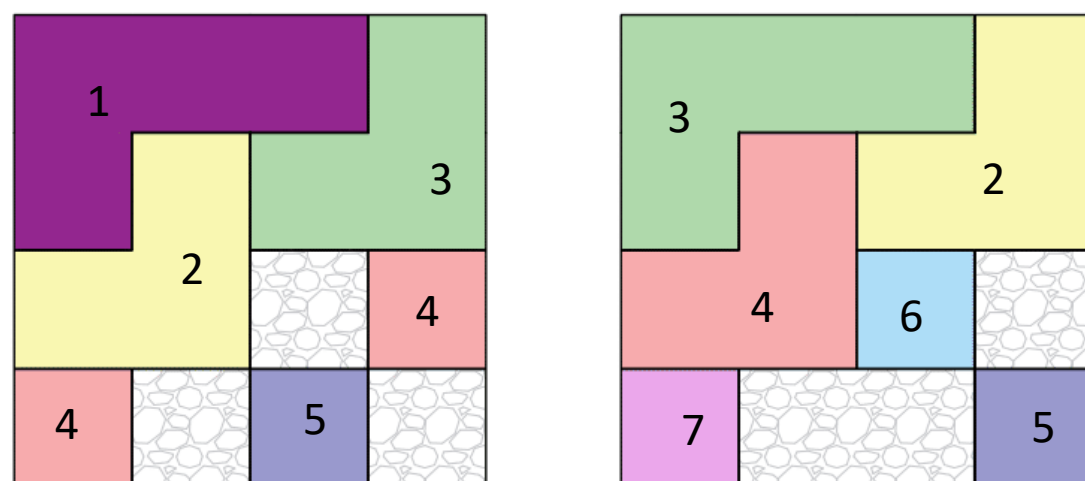

Тип конструкции 2

### Ассортимент растений

№ п/п	Наименование вида	Площадь, м.кв.	Кол., шт.
1	Барбарис Тунберга <i>Atropurpurea nana</i>	4,0	15
2	Спирея японская <i>Golden princess</i>	6,0	30
3	Осока	7,0	35
4	Императа цилиндрическая	5,0	25
5	Флокс шиловидный	2,0	60
6	Шалфей дубравный	1,0	10
7	Гвоздика садовая карликовая	1,0	15
<b>Итого кустарников:</b>		<b>10,0</b>	<b>45</b>
<b>Итого многолетников:</b>		<b>9,0</b>	<b>145</b>

### Дополнительные материалы:

8.Галька речная мультиколор

### Ассортимент растений в вазонах

№ п/п	Наименование вида	Площадь, м.кв.	Кол., шт.
1	Вейник остроцветковый	0,8	4
2	Сурфиния ампельная	0,3	10
3	Гелихризум серебристый	0,12	4
4	Ясколка биберштейна	0,22	4
<b>Итого однолетников:</b>		<b>0,42</b>	<b>14</b>
<b>Итого многолетников:</b>		<b>1,02</b>	<b>8</b>

**Плановый расчет затрат на выполнение работ по цветочному оформлению территории "3 детской  
клинической поликлиники" в 2023 году  
УП «Зеленстрой Октябрьского района г.Минска»  
(цветник площадью 32 кв.м., ВУП 800 - 2 шт.)**

№ п/п	Наименование работ	№ расценки (комплекс а)	Ед. изм.	Объем работ	расценка за ед-цу	Стоим-ть, руб.
2	Разбрасывание вручную ранее разрыхленного немерзлого растительного грунта при группе: II	40.24	1 м <sup>3</sup>	0,8000	2,03	1,62
3	Погрузка наволочных грузов на автотранспорт брасом: непригодный грунт без подъема	47.3п	т	0,9600	2,79	2,68
4	Устройство насыпных клумб и рабаток: высотой насыпного слоя до 0,05 м	40.32	100 м <sup>2</sup>	0,3200	18,48	5,91
5	Разравнивание вскопанной или вспаханной земли без выборки камней, корней и других растительных остатков средних	40.22	100 м <sup>2</sup>	0,3200	6,63	2,12
6	Погрузка (выгрузка) материала на автотранспорт: ящиков под растения объемом до 0,02м <sup>3</sup> (167/30*4 раза=24 ящ.)	47.6	1000 шт.	0,0240	4,19	0,10
7	Выемка рассады цветочных растений из горшков с диаметром 81-99 мм	42.19	100 шт.	1,6700	0,32	0,53
8	Погрузка (выгрузка) материала на автотранспорт: растений с землей в горшках (в паллетах) в ящиках, объемом до 0,02 м <sup>3</sup> с перемещением до 20 м, 2 раза	47.6	1000 шт.ящ.	0,0120	20,13	0,24
9	Затаривание (выемка) в ящики: горшков с растениями диаметром до 10 см (167*2=334шт.)	48.4	100 шт.	3,3400	2,03	6,78
10	Погрузка (выгрузка) материала на автотранспорт: горшков пустых с диаметром до 100мм, 2 раза	47.6	1000 шт.	0,3340	1,13	0,38
11	Посадка цветов в рабатки и клумбы, многолетники 159 шт.	42.20	100 раст.	1,5900	2,43	3,86
12	Копка ям для посадки кустарников, установки стоек, столбов, оград в немерзлом грунте на глубину разборки до 0,4 м при группе II (45*0,5*0,5*0,4)	40.16	1 м <sup>3</sup>	4,5000	3,38	15,21
13	Погрузка (выгрузка) материала на автотранспорт: кустарники, 2 раза	47.6	1000 шт.	0,0900	7,73	0,70
14	Разноска древесных саженцев (без кома) и кустов для посадки до 10 метров: кустарники-саженцы неколючие	42.8в	100 шт.	0,3000	0,38	0,11
15	Разноска древесных саженцев (без кома) и кустов для посадки до 10 метров: кустарники-саженцы колючие	42.8в	100 шт.	0,1500	0,54	0,08
16	Посадка кустарника в готовую яму с размером ямы 0,5*0,5 неколючие	42.14	100 шт.	0,3000	29,80	8,94

16	Посадка кустарника в готовую яму с размером ямы 0,5*0,5 колючие	42.14	100 шт.	0,1500	38,73	5,81
17	Засыпка цветочницы, вазы, кашпо растительным грунтом, торфом: с глубиной насыпного слоя 41-50 см	40.33	100 м <sup>2</sup>	0,0144	71,30	1,03
18	Комплекс работ на посадку горшечно-обсадных ампельных растений в существующие цветники и вазы-цветочницы (35шт./м <sup>2</sup> )	№9	100 м <sup>2</sup>	0,0040	12,76	0,05
19	Посадка растений в контейнеры с устройством дренажа, подсыпкой растительной земли и поливом	44.12	100 контейнеров	0,0800	12,22	0,98
	Укладка инертных материалов на цветниках, слоем до 5 см	43.54	1 м <sup>2</sup>	6,0000	0,50	3,00
	Сдельная заработная плата					77,75
	Премия, 30%					23,33
	Итого заработная плата:					<b>101,08</b>
	Начисление налогов на ЗП					<b>34,97</b>
	Материалы					<b>2 619,55</b>
	Автотранспорт					<b>682,65</b>
	Накладные расходы					222,38
	<b>ВСЕГО затрат:</b>					<b>3 660,63</b>
	Плановые накопления (25%)					915,16
	<b>ВСЕГО (с план.накопл.):</b>					<b>4 575,79</b>
	Сумма НДС, 20%					915,16
	<b>ИТОГО затрат:</b>					<b>5 490,95</b>

Материалы	ед.изм.	кол-во	цена за 1 ед.	
кустарники	1 шт.	45,00	х	1 200,00
<i>барбарис Тунберга Atropurpurea nana</i>	1 шт.	15,00	30,00	450,00
<i>спирея японская Golden princess</i>	1 шт.	30,00	25,00	750,00
цветочная рассада	1 шт.	167,00	х	1 131,00
<i>осока</i>	1 шт.	35,00	7,00	245,00
<i>императа цилиндрическая</i>	1 шт.	25,00	10,00	250,00
<i>флокс шиловидный</i>	1 шт.	60,00	4,00	240,00
<i>шалфей дубравный</i>	1 шт.	10,00	7,00	70,00
<i>гвоздика садовая карликовая</i>	1 шт.	15,00	4,00	60,00
<i>вейник остроцветковый</i>	1 шт.	4,00	7,00	28,00
<i>сурфиния ампельная</i>	1 шт.	10,00	3,00	30,00
<i>гелихризум</i>	1 шт.	4,00	3,00	12,00
<i>ясколка</i>	1шт.	4,00	4,00	16,00
<i>Галька речная</i>	1 кг	300,00	0,60	180,00
грунт растительный	т	2,16	48,00	103,68
вода	м <sup>3</sup>	2,12	2,2985	4,87
<b>Итого</b>				<b>2 619,55</b>

Бизнес-центр Аякс, ул.Могилевская, 1



Магазин «Дионис», ул.Могилевская, 12



Кафе Papa Doner, ул.Могилевская, 12А



Игорный клуб 13, ул.Могилевская, 4В



# Объект – Ул.Чкалова

Типы конструкций 4, 5, 9



Магазин продуктов, кафе «Зеленый свет», ул.Чкалова, 2



БПС-Сбербанк, Чкалова, 18/1

Магазины, ул. Чкалова, 12



Магазин «Марк формель», ул.Чкалова, 16





## Объект – ул.Чкалова

Уполномоченное агенство «АэробелСервис», ул.Чкалова,35



Магазин «Марко», ул.Чкалова,35



Магазин «Дорорс», ул.Чкалова,31



Типы конструкций 5, 6

Ассортимент растений в вазонах:

1. Пенисетум щетинистый Rubrum
2. Пенисетум щетинистый
3. Очиток видный
4. Пеларгония зональная  
ампельная красная
5. Ипомея салатовая

Парикмахерская «Сакура», ул.Чкалова,25



Магазин «Свежее мясо», ул.Чкалова,36



Аптека, ул.Чкалова,17



Магазин «Белкнига», ул.Чкалова,32





ТЦ «Аэропорт», ул.Брилевская,1



Типы конструкций 5, 6, 9

Ассортимент растений в вазонах:

1. Пенисетум щетинистый Rubrum
2. Пенисетум щетинистый
3. Очиток видный
4. Пеларгония зональная  
ампельная красная
5. Ипомея салатная

## Объект – гостиница «Спутник», ул.Брилевская,2

Типы конструкций 4, 6

Ассортимент растений в вазонах:

- 1.Барбарис Тунберга  
Orange dream
- 2.Пенисетум щетинистый
- 3.Очиток видный
- 4.Пеларгония зональная  
ампельная красная
- 5.Ипомея салатовая



# Объект – ул.Чкалова, ул.Воронянского, ул.Авакяна

Кофейня «Варка», ул.Авакяна,19



38-я поликлиника, ул.Воронянского, 50/1



Типы конструкций 1,2,8

Ассортимент растений в вазонах:

- 1.Вероника розовая
- 2.Шалфей дубравный синий
- 3.Кизильник Даммера
- 4.Сурфиния ампельная фиолетовая,  
сиреневая, розовая
- 5.Гелихризум серебристый
- 6.Гортензия метельчатая  
Vanille fraise

Ассортимент растений в ящиках:

- 1.Сурфиния ампельная  
фиолетовая, сиреневая, розовая

## Объект – Ул.Воронянского

ЗАГС, ул.Воронянского,10



Белинтертранс, ул.Воронянского,6В



Тип конструкции 4

Ассортимент растений в вазонах:

- 1.Гортензия метельчатая Vanille fraise
- 2.Вербена ампельная белая
- 3.Гелихризум серебристый

Типы конструкций 2, 3

Ассортимент растений в вазонах:

- 1.Вероника розовая
- 2.Шалфей дубравный синий
- 3.Кизильник Даммера
- 4.Сурфиния ампельная фиолетовая, сиреневая, розовая
- 5.Гелихризум серебристый



Доминос-пицца, магазин «Санта»

Ассортимент растений в вазонах:

- 1.Вероника розовая
- 2.Шалфей дубравный синий
- 3.Кизильник Даммера
- 4.Сурфиния ампельная фиолетовая, сиреневая, розовая
- 5.Гелихризум серебристый

Ассортимент растений в ящиках:

- 1.Сурфиния ампельная фиолетовая, сиреневая, розовая

## Объект – Ул.Жуковского

Магазин «Гиппо», ул.Жуковского,3



Магазин «Хит», ул.Жуковского,1



Тип конструкции 2

Ассортимент растений в вазонах:

1. Шалфей дубравный синий
2. Кизильник Даммера
3. Сурфиния ампельная фиолетовая, сиреневая, розовая
4. Гелихризум серебристый



## Объект- «АЗС №16 А-100», ул.Казинца,133

Существующую композицию из хвойных и лиственных кустарников рекомендуется дополнить. В ассортименте необходимо использовать устойчивые к агрессивной среде лиственные кустарники и многолетние цветочные растения. Композицию следует замульчировать декоративной корой.

Перспективное изображение



# Объект- «АЗС №16 А-100», ул.Казинца,133

План цветника

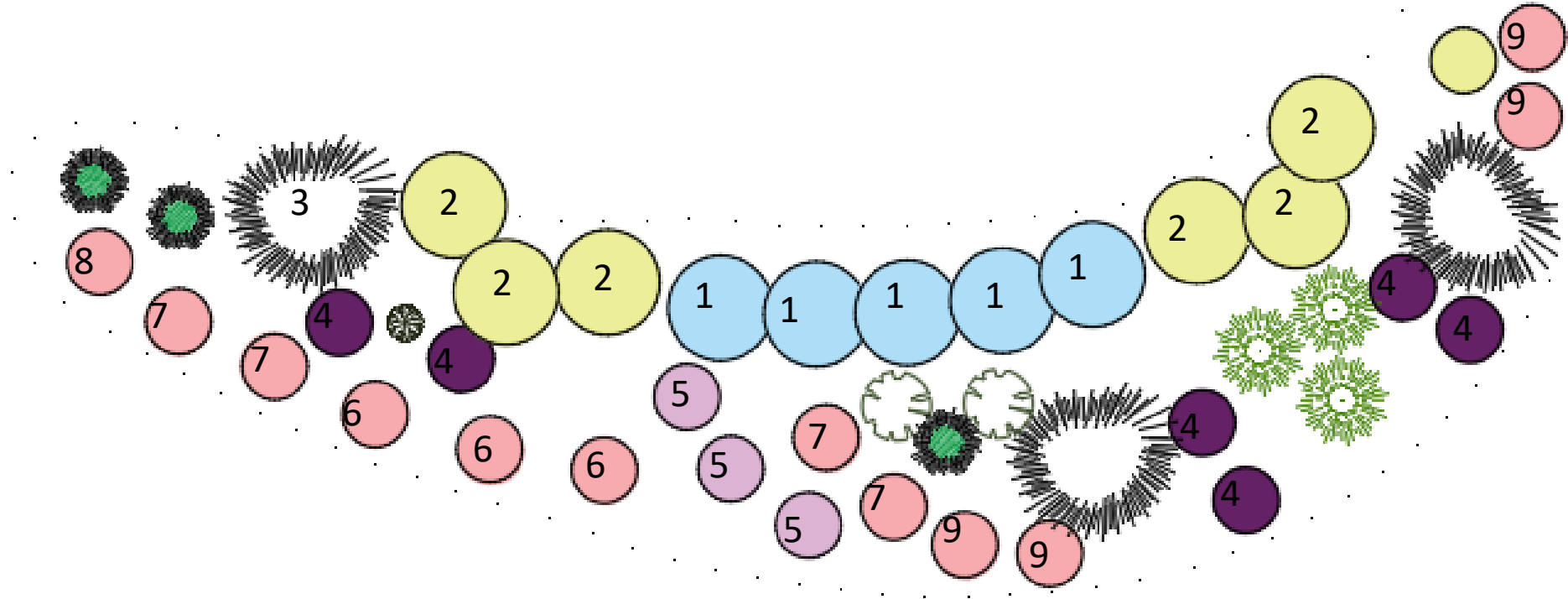

Ассортимент подсаживаемых растений:

№ п/п	Наименование вида	Площадь, м.кв.	Кол., шт.
1	Дерен белый пестролистный	1,5	5
2	Пузыреплодник калинолистный Luteus	1,8	6
3	Сосна горная	1,0	2
4	Лаванда	0,5	5
5	Шалфей дубравный	0,3	5
6	Вероника колосковая	0,3	5
7	Гвоздика перистая	0,4	6
8	Колокольчик карпатский	0,3	5
9	Маргаритка садовая	0,4	6
<b>Итого кустарников:</b>		<b>4,3</b>	<b>13</b>
<b>Итого многолетников:</b>		<b>2,2</b>	<b>32</b>

Дополнительные материалы:

Кора для мульчирования 10 мешков

**Плановый расчет затрат на выполнение работ по цветочному оформлению территории "АЗС №1 А-100" в 2023 году  
УП «Зеленстрой Октябрьского района г.Минска»  
(цветник площадью 6,5 кв.м.)**

№ п/п	Наименование работ	№ расценки (комплекс а)	Ед. изм.	Объем работ	расценка за ед-цу	Стоим-ть, руб.
2	Разбрасывание вручную ранее разрыхленного немерзлого растительного грунта при группе: II	40.24	1 м <sup>3</sup>	0,3800	2,03	0,77
3	Погрузка наволочных грузов на автотранспорт брасом: непригодный грунт без подъема	47.3п	т	0,4560	2,79	1,27
4	Устройство насыпных клумб и рабатов: высотой насыпного слоя до 0,05 м	40.32	100 м <sup>2</sup>	0,0220	18,48	0,41
5	Разравнивание вскопанной или вспаханной земли без выборки камней, корней и других растительных остатков средних	40.22	100 м <sup>2</sup>	0,0220	6,63	0,15
6	Погрузка (выгрузка) материала на автотранспорт: ящиков под растения объемом до 0,02м <sup>3</sup> (32/30*4 раза=4 ящ.)	47.6	1000 шт.	0,0040	4,19	0,02
7	Выемка рассады цветочных растений из горшков с диаметром 81-99 мм	42.19	100 шт.	0,3200	0,32	0,10
8	Погрузка (выгрузка) материала на автотранспорт: растений с землей в горшках (в паллетах) в ящиках, объемом до 0,02 м <sup>3</sup> с перемещением до 20 м, 2 раза	47.6	1000 шт.ящ.	0,0040	20,13	0,08
9	Затаривание (выемка) в ящики: горшков с растениями диаметром до 10 см (32*2=64шт.)	48.4	100 шт.	0,6400	2,03	1,30
10	Погрузка (выгрузка) материала на автотранспорт: горшков пустых с диаметром до 100мм, 2 раза	47.6	1000 шт.	0,0640	1,13	0,07
11	Посадка цветов в рабатки и клумбы, многолетники 32 шт.	42.20	100 раст.	0,3200	2,43	0,78
12	Копка ям для посадки кустарников, установки стоек, столбов, оград в немерзлом грунте на глубину разборки до 0,4 м при группе II (13*0,5*0,5*0,4)	40.16	1 м <sup>3</sup>	1,3000	3,38	4,39
13	Погрузка (выгрузка) материала на автотранспорт: кустарники, 2 раза	47.6	1000 шт.	0,0260	7,73	0,20
14	Разноска древесных саженцев (без кома) и кустов для посадки до 10 метров: кустарники-саженцы неколючие	42.8в	100 шт.	0,1100	0,38	0,04
15	Разноска древесных саженцев (без кома) и кустов для посадки до 10 метров: кустарники-саженцы колючие	42.8в	100 шт.	0,0200	0,54	0,01
16	Посадка кустарника в готовую яму с размером ямы 0,5*0,5 неколючие	42.14	100 шт.	0,1100	29,80	3,28
17	Посадка кустарника в готовую яму с размером ямы 0,5*0,5 колючие	42.14	100 шт.	0,1100	38,73	4,26

Сдельная заработная плата					18,34
Премия, 30%					5,50
Итого заработная плата:					<b>23,84</b>
Начисление налогов на ЗП					<b>8,25</b>
Материалы					<b>453,92</b>
Автотранспорт					<b>666,00</b>
Накладные расходы					52,45
ВСЕГО затрат:					<b>1 204,46</b>
Плановые накопления (25%)					301,12
ВСЕГО (с план.накопл.):					1 505,58
Сумма НДС, 20%					301,12
ИТОГО затрат:					<b>1 806,70</b>

Материалы	ед.изм.	кол-во	цена за 1 ед.	
кустарники	1 шт.	13,00	х	170,00
Дерен белый пестролистный	1 шт.	5,00	10,00	50,00
Пузыреплодник калинолистный Luteus	1 шт.	6,00	10,00	60,00
Сосна горная	1 шт.	2,00	30,00	60,00
цветочная рассада	1 шт.	32,00	х	261,00
лаванда	1 шт.	5,00	15,00	75,00
шалфей дубравный	1 шт.	5,00	10,00	50,00
вероника колосковая	1 шт.	5,00	7,00	35,00
колокольчик карпатский	1 шт.	5,00	7,00	35,00
маргаритка садовая	1 шт.	6,00	4,00	24,00
гвоздика перистая	1шт.	6,00	7,00	42,00
грунт растительный	т	0,46	48,00	21,89
вода	м <sup>3</sup>	0,45	2,2985	1,03
Итого				<b>453,92</b>

# Объект- «29 городская поликлиника», ул. Казинца,94

## План цветников:

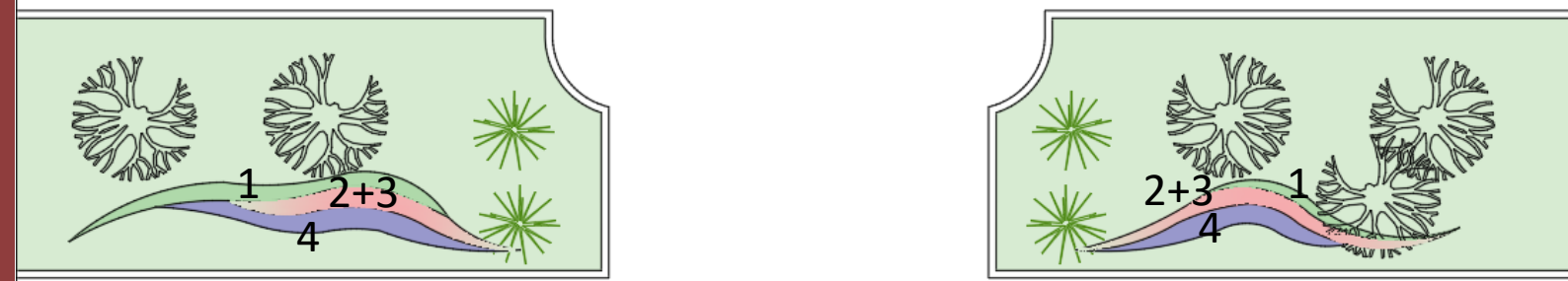

Рекомендовано отказаться от морально устаревших ваз либо заменить их на более современный вариант. Клумбы у входа вписать в существующие насаждения, используя в ассортименте злаковые и неприхотливые растения и современные материалы.

## Ассортимент растений:

№ п/п	Наименование вида	Площадь, м.кв.	Кол., шт.
1	Вейник остроцветковый	5,5	28
2	Ковыль декоративный	4,2	21
3	Нивяник	3,0	30
4	Котовник Фасена	3,0	30
5	Петуния гибридная грандифлора (возле пандусов)	2,4	120
<b>Итого многолетников:</b>		<b>15,7</b>	<b>109</b>
<b>Итого однолетников:</b>		<b>2,4</b>	<b>120</b>

## Перспективное изображение



## Дополнительные материалы:

Пластборд, кора для мульчирования

**Плановый расчет затрат на выполнение работ по цветочному оформлению территории, прилегающей к 29 городской поликлинике,  
в 2023 году**

**УП «Зеленстрой Октябрьского района г.Минска»  
(устройство цветника площадью 15,7 кв.м.)**

№ п/п	Наименование работ	№ расценки (комплекса)	Ед. изм.	Объем работ	расценка за ед-цу	Стоим-ть, руб.
1	Устройство корыта под садово-парковые дорожки, цветники, площадки: II группа грунта, при глубине корыта до 10 см	40.316	100 м <sup>2</sup>	0,157	55,05	8,64
2	Разбрасывание вручную ранее разрыхленного немерзлого растительного грунта при группе: II	40.24	1 м <sup>3</sup>	0,3925	2,03	0,80
3	Погрузка наволочных грузов на автотранспорт брасом: непригодный грунт без подъема	47.3п	т	0,5103	2,79	1,42
4	Устройство насыпных клумб и рабаток: высотой насыпного слоя до 0,05 м	40.32	100 м <sup>2</sup>	0,1570	18,48	2,90
5	Разравнивание вскопанной или вспаханной земли без выборки камней, корней и других растительных остатков средних	40.22	100 м <sup>2</sup>	0,1570	6,63	1,04
6	Устройство насыпных клумб и рабаток: высотой насыпного слоя 0,06-0,10 м	40,32	100 м <sup>2</sup>	0,1570	35,39	5,56
7	Погрузка (выгрузка) материала на автотранспорт: ящиков под растения объемом до 0,02м <sup>3</sup> (229/30*4 раза=32 ящ.)	47.6	1000 шт.	0,0320	4,19	0,13
8	Выемка рассады цветочных растений из горшков с диаметром 81-99 мм	42.19	100 шт.	2,2900	0,32	0,73
9	Погрузка (выгрузка) материала на автотранспорт: растений с землей в горшках (в паллетах) в ящиках, объемом до 0,02 м <sup>3</sup> с перемещением до 20 м, 2 раза	47.6	1000 шт.ящ.	0,0640	20,13	1,29
10	Затаривание (выемка) в ящики: горшков с растениями диаметром до 10 см (229*2=458шт.)	48.4	100 шт.	4,5800	2,03	9,30
11	Погрузка (выгрузка) материала на автотранспорт: горшков пустых с диаметром до 100мм, 2 раза	47.6	1000 шт.	0,4580	1,13	0,52
12	Посадка цветов в рабатки и клумбы, летники 120 шт.	42.20	100 раст.	1,2000	1,22	1,46
13	Посадка цветов в рабатки и клумбы, многолетники 109 шт.	42.20	100 раст.	1,0900	2,43	2,65
14	Укладка инертных материалов на цветниках, слоем до 5 см: щепа	43.54	1 м <sup>2</sup>	8,0000	0,50	4,00
15	Установка (снятие) бордюрной ленты по рисунку цветника: установка	45.2	10 м.п.	2,3000	6,97	16,03
	Сдельная заработная плата					56,47
	Премия, 30%					16,94
	Итого заработная плата:					<b>73,41</b>
	Начисление налогов на ЗП					<b>25,40</b>
	Материалы					<b>1 332,75</b>
	Автотранспорт					<b>208,13</b>
	Накладные расходы					161,50
	ВСЕГО затрат:					<b>1 801,19</b>
	Плановые накопления (25%)					450,30
	ВСЕГО (с план.накопл.):					2 251,49
	Сумма НДС, 20%					450,30
	ИТОГО затрат:					<b>2 701,79</b>

Материалы	ед.изм.	кол-во	цена за 1 ед.	
цветочная рассада	1 шт.	229,00	х	1 303,00
<i>Петунья гибридная грандифлора</i>	<i>1 шт.</i>	<i>120,00</i>	<i>2,00</i>	<i>240,00</i>
<i>Вейник остроцветковый</i>	<i>1 шт.</i>	<i>28,00</i>	<i>7,00</i>	<i>196,00</i>
<i>Ковыль декоративный</i>	<i>1 шт.</i>	<i>21,00</i>	<i>7,00</i>	<i>147,00</i>
<i>Нивяник</i>	<i>1 шт.</i>	<i>30,00</i>	<i>7,00</i>	<i>210,00</i>
<i>Котовник</i>	<i>1 шт.</i>	<i>30,00</i>	<i>4,00</i>	<i>120,00</i>
<i>Щепа для мульчирования</i>	<i>1 л</i>	<i>800,00</i>	<i>0,20</i>	<i>160,00</i>
<i>Пластборд</i>	<i>1 м.п.</i>	<i>23,00</i>	<i>10,00</i>	<i>230,00</i>
грунт растительный	т	0,51	48,00	24,49
вода	м <sup>3</sup>	2,29	2,2985	5,26
<b>Итого</b>				<b>1 332,75</b>

## Объект – ул.Казинца

Магазин «Санта», ул.Казинца, 49



Хлебозавод №4, ул.Казинца,31/1



Типы конструкций 1, 2



Ассортимент растений в вазонах:

1. Барбарис Тунберга Red rocket
2. Шалфей дубравный
3. Колеус салатный
4. Пенisetум лисохвостный
5. Гелихризум серебристый
6. Бегония клубневая розовая



Магазин «Мясная держава-2», ул.Казинца, 29

Ассортимент растений в вазонах:

1. Барбарис Тунберга Erecta
2. Шалфей дубравный
3. Колеус салатный
4. Пеннисетум лисохвостный
5. Гелихризум серебристый
6. Бегония клубневая розовая

## Объект – ул.Казинца

Белпемживобъединение, ул.Казинца, 88



Ассортимент растений в вазонах:

1. Шалфей дубравный
2. Колеус салатный
3. Бегония клубневая розовая

Госпромнадзор, ул.Казинца, 86/1



Ассортимент растений :

1. Шалфей дубравный
2. Вербейник монетчатый
3. Пенisetум лисохвостный  
Rubrum





Республиканский центр гигиены, эпидемиологии и общественного здоровья, ул.Казинца, 50



Типы конструкций 1, 2

Ассортимент растений :

1. Барбарис Тунберга Erecta
2. Шалфей дубравный
3. Колеус салатный
4. Пенisetum лисохвостный
5. Гелихризум серебристый
6. Бегония клубневая розовая

## Объект – ул.Казинца

Минский государственный колледж электроники, ул.Казинца, 91

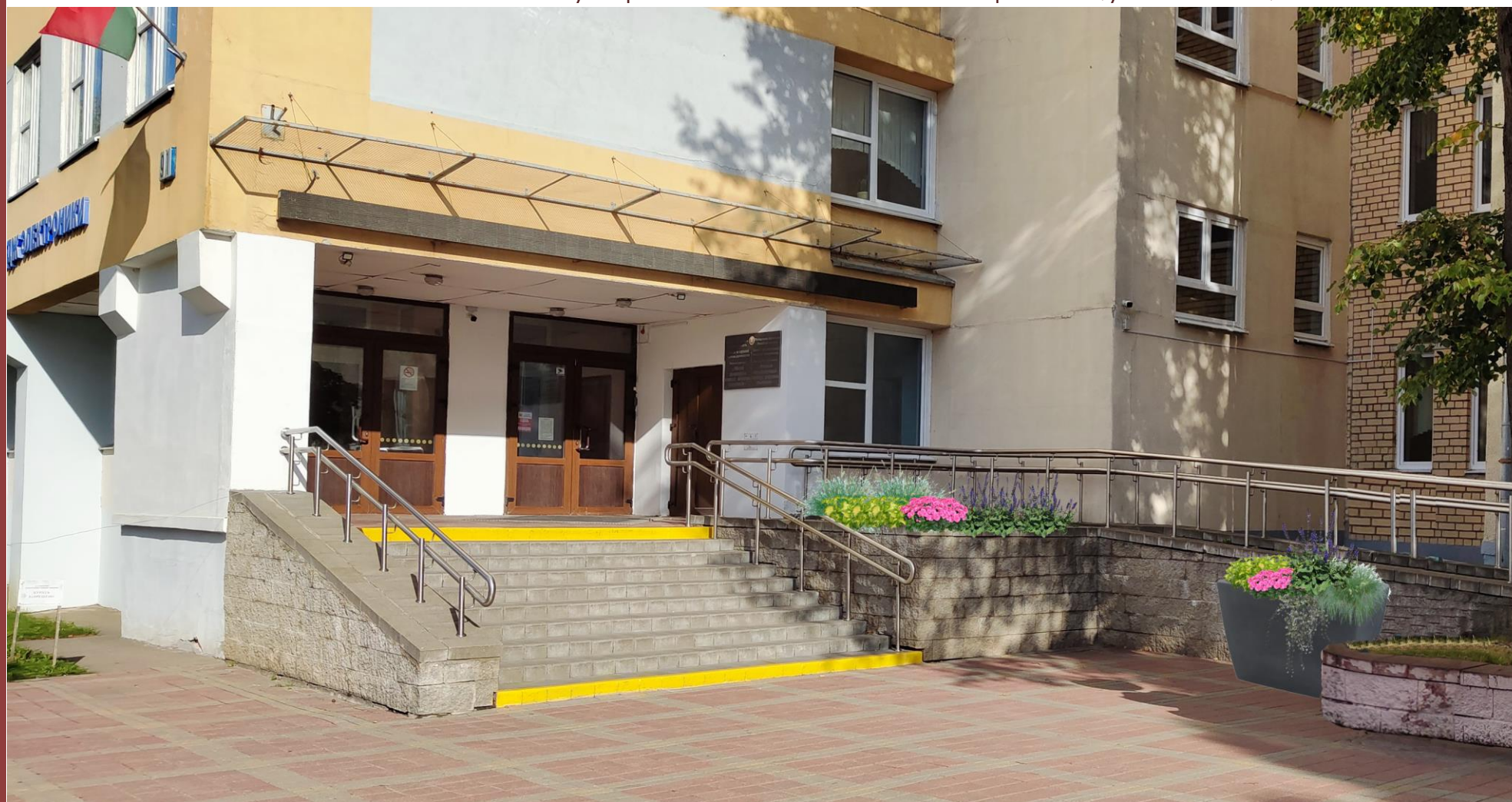

Типы конструкций 1, 2

Ассортимент растений:

1. Шалфей дубравный
2. Колеус салатный
3. Бегония клубневая розовая
4. Пеннисетум лисохвостный
5. Барбарис Тунберга Red rocket

Бизнес-центр «Гермес», ул.Казинца, 11А



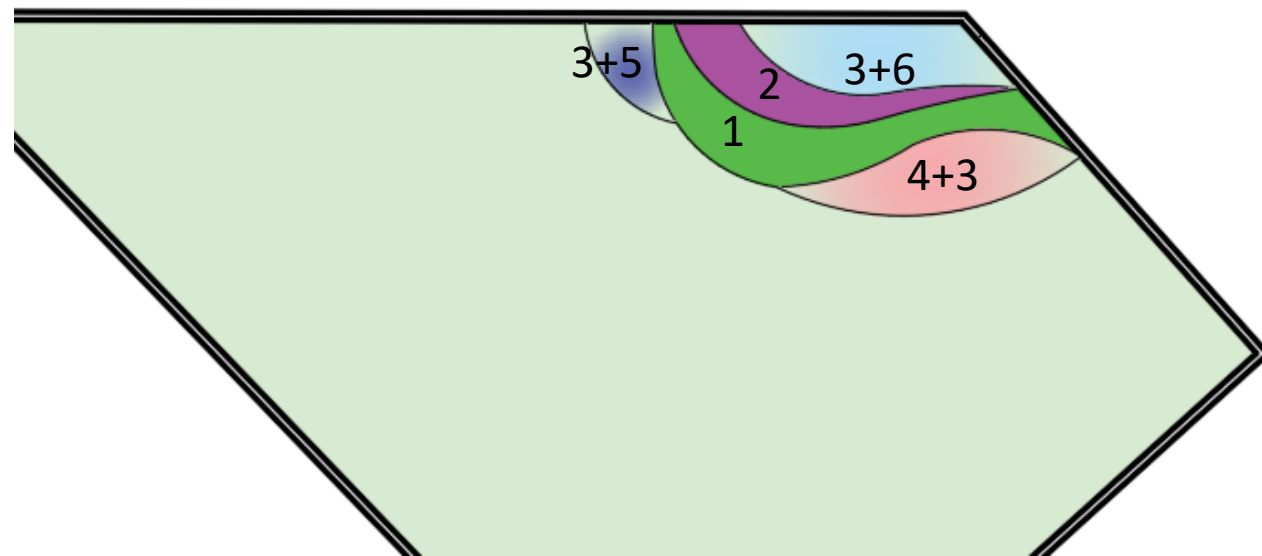

План:

Ассортимент растений :

1. Гортензия метельчатая
2. Барбарис Тунберга Variegata
3. Вейник остроцветковый
4. Рудбекия гибридная
5. Шалфей дубравный
6. Нивяник гибридный

Ассортимент растений :

1. Спирея японская Little princess
2. Бересклет Форчуна
3. Вейник остроцветковый Rubrum
4. Ирис гибридный
5. Очиток видный
6. Бегония клубневая розовая

План цветника 1

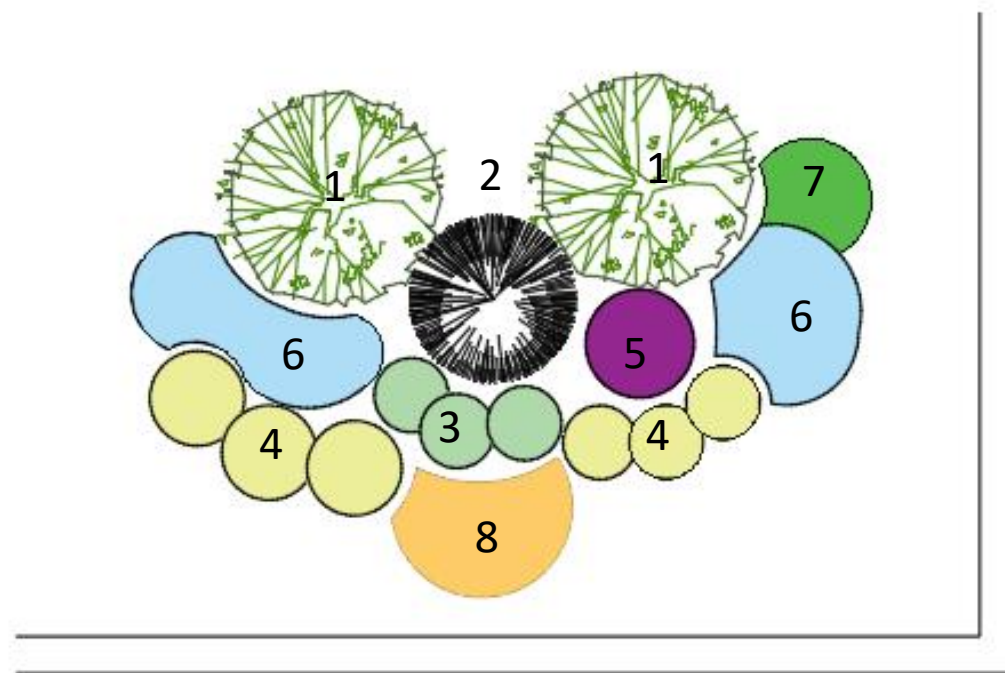

Озеленяемая территория расположена в тенистом месте, поэтому подбор ассортимента растений проводился с учетом условий произрастания.

Ассортимент растений :

№ п/п	Наименование вида	Площадь, м.кв.	Кол., шт.
1	Гортензия древовидная Pinky Annabelle	1,0	2
2	Туя западная Smaragd	0,5	1
3	Туя западная Danica	0,6	3
4	Спирея японская Golden princess	1,2	6
5	Барбарис Тунберга Golden ring	0,4	2
6	Хоста	0,6	6
7	Лилейник	0,3	3
8	Колеус	0,5	17
<b>Итого кустарников:</b>		<b>3,7</b>	<b>14</b>
<b>Итого многолетников:</b>		<b>0,9</b>	<b>9</b>
<b>Итого однолетников:</b>		<b>0,5</b>	<b>17</b>

Перспективное изображение

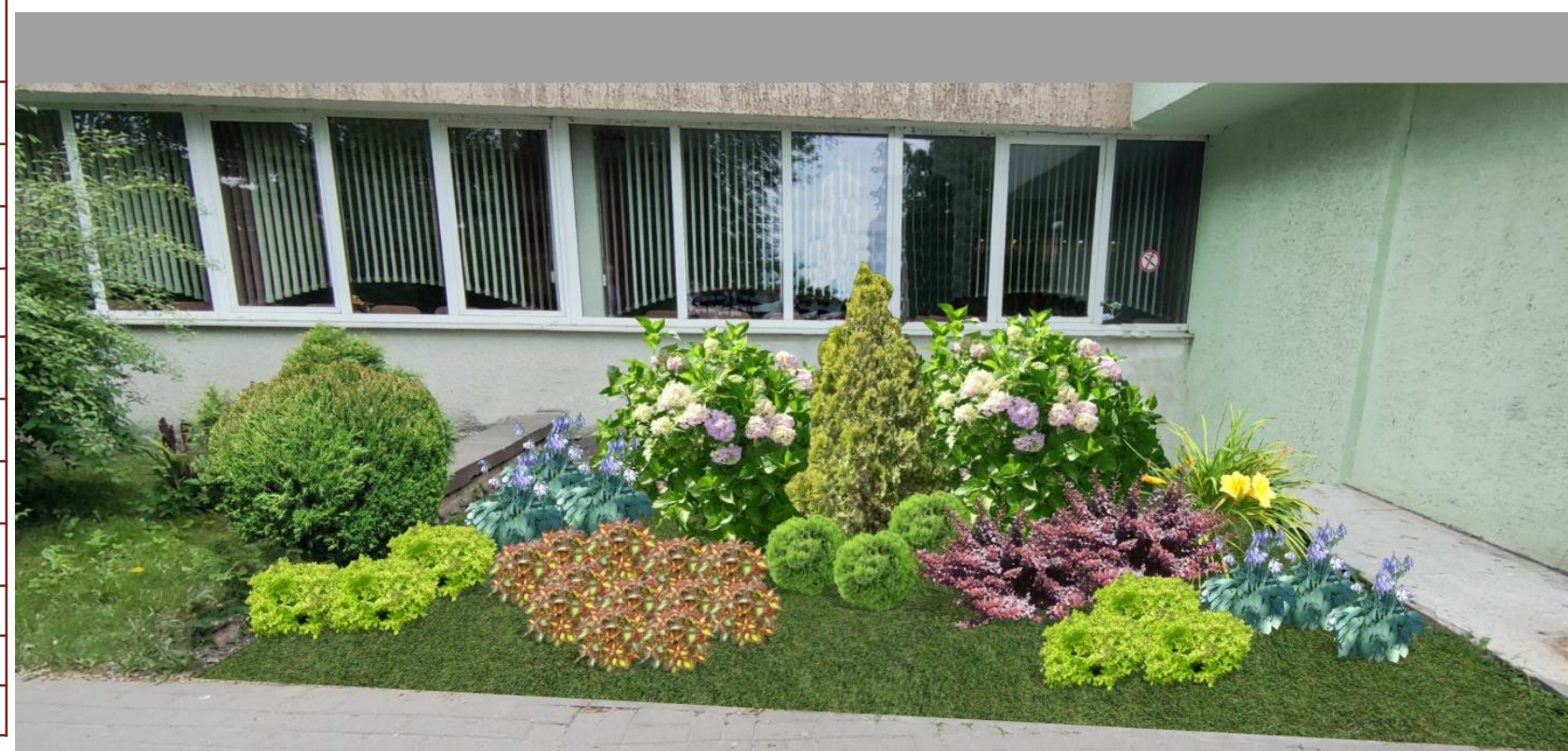

**Плановый расчет затрат на выполнение работ по цветочному оформлению территории "БСМП" в**

**2023 году**

**УП «Зеленстрой Октябрьского района г.Минска»**

**(цветник площадью 5,1 кв.м)**

№ п/п	Наименование работ	№ расценки (компл.)	Ед. изм.	Объем работ	расценка за ед-цу	Стоим-ть, руб.
2	Разбрасывание вручную ранее разрыхленного немерзлого растительного грунта при группе: II	40.24	1 м <sup>3</sup>	0,1275	2,03	0,26
3	Погрузка наволочных грузов на автотранспорт брасом: непригодный грунт без подъема	47.3п	т	0,1530	2,79	0,43
4	Устройство насыпных клумб и рабатов: высотой насыпного слоя до 0,05 м	40.32	100 м <sup>2</sup>	0,0510	18,48	0,94
5	Разравнивание вскопанной или вспаханной земли без выборки камней, корней и других растительных остатков средних	40.22	100 м <sup>2</sup>	0,0510	6,63	0,34
6	Погрузка (выгрузка) материала на автотранспорт: ящичков под растения объемом до 0,02м <sup>3</sup> (26/30*4 раза=4 ящ.)	47.6	1000 шт.	0,0040	4,19	0,02
7	Выемка рассады цветочных растений из горшков с диаметром 81-99 мм	42.19	100 шт.	0,2600	0,32	0,08
8	Погрузка (выгрузка) материала на автотранспорт: растений с землей в горшках (в паллетах) в ящиках, объемом до 0,02 м <sup>3</sup> с перемещением до 20 м, 2 раза	47.6	1000 шт.ящ.	0,0020	20,13	0,04
9	Затаривание (выемка) в ящички: горшков с растениями диаметром до 10 см (26*2=52шт.)	48.4	100 шт.	0,5200	2,03	1,06
10	Погрузка (выгрузка) материала на автотранспорт: горшков пустых с диаметром до 100мм, 2 раза	47.6	1000 шт.	0,0520	1,13	0,06
11	Посадка цветов в рабатки и клумбы, летники 17 шт.	42.20	100 раст.	0,1700	1,22	0,21
12	Посадка цветов в рабатки и клумбы, многолетники 9 шт.	42.20	100 раст.	0,0900	2,43	0,22
13	Копка ям для посадки кустарников, установки стоек, столбов, оград в немерзлом грунте на глубину разборки до 0,4 м при группе II (14*0,5*0,5*0,4)	40.16	1 м <sup>3</sup>	1,4000	3,38	4,73
14	Погрузка (выгрузка) материала на автотранспорт: кустарники, 2 раза	47.6	1000 шт.	0,0280	7,73	0,22
15	Разноска древесных саженцев (без кома) и кустов для посадки до 10 метров: кустарники-саженцы неколючие	42.8в	100 шт.	0,1200	0,38	0,05
16	Разноска древесных саженцев (без кома) и кустов для посадки до 10 метров: кустарники-саженцы колючие	42.8в	100 шт.	0,0200	0,54	0,01
17	Посадка кустарника в готовую яму с размером ямы 0,5*0,5 неколючие	42.14	100 шт.	0,1200	29,80	3,58
18	Посадка кустарника в готовую яму с размером ямы 0,5*0,5 колючие	42.14	100 шт.	0,0200	38,73	0,77

Сдельная заработная плата					15,83
Премия, 30%					4,75
Итого заработная плата:					<b>20,58</b>
Начисление налогов на ЗП					<b>7,12</b>
Материалы					<b>549,42</b>
Автотранспорт					<b>682,65</b>
Накладные расходы					45,28
<b>ВСЕГО затрат:</b>					<b>1 305,05</b>
Плановые накопления (25%)					326,26
<b>ВСЕГО (с план.накопл.):</b>					<b>1 631,31</b>
Сумма НДС, 20%					326,26
<b>ИТОГО затрат:</b>					<b>1 957,57</b>

Материалы	ед.изм.	кол-во	цена за 1 ед.	
кустарники	1 шт.	14,00	х	380,00
<i>барбарис Тунберга Golden ring</i>	<i>1 шт.</i>	2,00	30,00	60,00
<i>спирея японская Golden princess</i>	<i>1 шт.</i>	6,00	25,00	150,00
<i>Туя западная Danica</i>	<i>1 шт.</i>	3,00	25,00	75,00
<i>Туя западная Smaragd</i>	<i>1 шт.</i>	1,00	25,00	25,00
<i>гортензия древовидная Pinky Annabelle</i>	<i>1 шт.</i>	2,00	35,00	70,00
цветочная рассада	1 шт.	26,00	х	141,00
<i>хоста</i>	<i>1 шт.</i>	6,00	10,00	60,00
<i>лилейник</i>	<i>1 шт.</i>	3,00	10,00	30,00
<i>колеус</i>	<i>1 шт.</i>	17,00	3,00	51,00
грунт растительный	т	0,57	48,00	27,50
вода	м <sup>3</sup>	0,40	2,2985	0,92
<b>Итого</b>				<b>549,42</b>

## План цветника 2

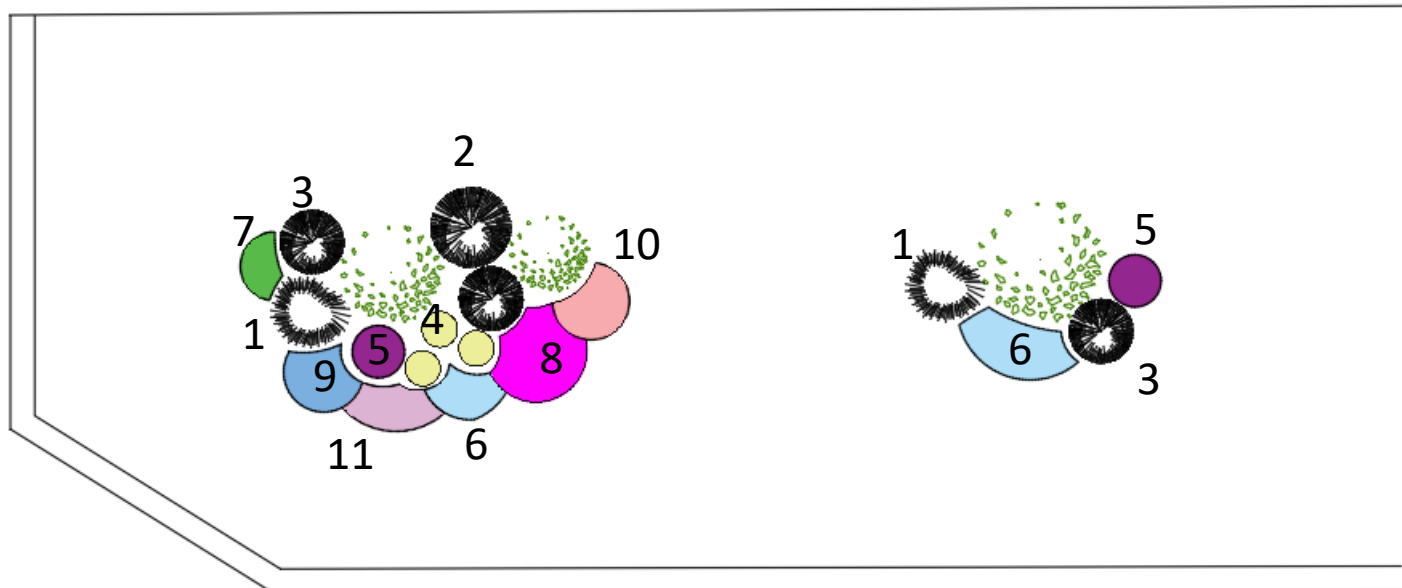

Необходимо провести обрезку существующих кустарников, пересадить некоторые существующие многолетники, создать группу из многолетников и кустарников в пейзажном стиле.

## Ассортимент растений :

## Перспективное изображение



№ п/п	Наименование вида	Площадь, м.кв.	Кол., шт.
1	Сосна горная	0,6	2
2	Туя западная Smaragd	0,5	1
3	Туя западная Danica aurea	0,6	3
4	Спирея японская Goldflame	0,6	3
5	Барбарис Тунберга Atropurpurea nana	0,4	2
6	Хоста	0,9	9
7	Лилейник	0,3	3
8	Вероника колосковая	0,5	8
9	Шалфей дубравный	0,5	8
10	Гвоздика перистая	0,5	8
11	Флокс шиловидный	0,5	10
<b>Итого кустарников:</b>		<b>2,7</b>	<b>11</b>
<b>Итого многолетников:</b>		<b>3,2</b>	<b>46</b>

**Плановый расчет затрат на выполнение работ по цветочному оформлению территории "БСМП" в 2023 году**

**УП «Зеленстрой Октябрьского района г.Минска»  
(цветник площадью 5,9 кв.м)**

№ п/п	Наименование работ	№ расценки (комплекс а)	Ед. изм.	Объем работ	расценка за ед-цу	Стоим-ть, руб.
2	Разбрасывание вручную ранее разрыхленного немерзлого растительного грунта при группе: II	40.24	1 м <sup>3</sup>	0,1475	2,03	0,30
3	Погрузка наволочных грузов на автотранспорт брасом: непригодный грунт без подъема	47.3п	т	0,1770	2,79	0,49
4	Устройство насыпных клумб и рабаток: высотой насыпного слоя до 0,05 м	40.32	100 м <sup>2</sup>	0,0590	18,48	1,09
5	Разравнивание вскопанной или вспаханной земли без выборки камней, корней и других растительных остатков средних	40.22	100 м <sup>2</sup>	0,0590	6,63	0,39
6	Погрузка (выгрузка) материала на автотранспорт: ящиков под растения объемом до 0,02м <sup>3</sup> (46/30*4 раза=8 ящ.)	47.6	1000 шт.	0,0080	4,19	0,03
7	Выемка рассады цветочных растений из горшков с диаметром 81-99 мм	42.19	100 шт.	0,4600	0,32	0,15
8	Погрузка (выгрузка) материала на автотранспорт: растений с землей в горшках (в паллетах) в ящиках, объемом до 0,02 м <sup>3</sup> с перемещением до 20 м, 2 раза	47.6	1000 шт.ящ.	0,0040	20,13	0,08
9	Затаривание (выемка) в ящики: горшков с растениями диаметром до 10 см (46*2=92шт.)	48.4	100 шт.	0,9200	2,03	1,87
10	Погрузка (выгрузка) материала на автотранспорт: горшков пустых с диаметром до 100мм, 2 раза	47.6	1000 шт.	0,0920	1,13	0,10
11	Посадка цветов в рабатки и клумбы, многолетники 46 шт.	42.20	100 раст.	0,4600	2,43	1,12
12	Копка ям для посадки кустарников, установки стоек, столбов, оград в немерзлом грунте на глубину разборки до 0,4 м при группе II (11*0,5*0,5*0,4)	40.16	1 м <sup>3</sup>	1,1000	3,38	3,72
13	Погрузка (выгрузка) материала на автотранспорт: кустарники, 2 раза	47.6	1000 шт.	0,0220	7,73	0,17
14	Разноска древесных саженцев (без кома) и кустов для посадки до 10 метров: кустарники-саженцы неколючие	42.8в	100 шт.	0,0700	0,38	0,03
15	Разноска древесных саженцев (без кома) и кустов для посадки до 10 метров: кустарники-саженцы колючие	42.8в	100 шт.	0,0400	0,54	0,02
16	Посадка кустарника в готовую яму с размером ямы 0,5*0,5 неколючие	42.14	100 шт.	0,0700	29,80	2,09
17	Посадка кустарника в готовую яму с размером ямы 0,5*0,5 колючие	42.14	100 шт.	0,0400	38,73	1,55

Сдельная заработная плата					16,45
Премия, 30%					4,94
Итого заработная плата:					<b>21,39</b>
Начисление налогов на ЗП					<b>7,40</b>
Материалы					<b>658,65</b>
Автотранспорт					<b>682,65</b>
Накладные расходы					47,06
ВСЕГО затрат:					<b>1 417,15</b>
Плановые накопления (25%)					354,29
ВСЕГО (с план.накопл.):					1 771,44
Сумма НДС, 20%					354,29
ИТОГО затрат:					<b>2 125,73</b>

Материалы	ед.изм.	кол-во	цена за 1 ед.	
кустарники	1 шт.	11,00	х	305,00
<i>барбарис Тунберга Atropurpurea nana</i>	1 шт.	2,00	30,00	60,00
<i>спирея японская Goldflame</i>	1 шт.	3,00	25,00	75,00
<i>Туя западная Danica aurea</i>	1 шт.	3,00	25,00	75,00
<i>Туя западная Smaragd</i>	1 шт.	1,00	25,00	25,00
Сосна горная	1 шт.	2,00	35,00	70,00
цветочная рассада	1 шт.	46,00	х	328,00
<i>хоста</i>	1 шт.	9,00	10,00	90,00
<i>лилейник</i>	1 шт.	3,00	10,00	30,00
<i>вероника колосковая</i>	1 шт.	8,00	7,00	56,00
<i>шалфей дубравный</i>	1 шт.	8,00	10,00	80,00
<i>гвоздика перистая</i>	1 шт.	8,00	4,00	32,00
<i>флокс шиловидный</i>	1 шт.	10,00	4,00	40,00
грунт растительный	т	0,51	48,00	24,34
вода	м <sup>3</sup>	0,57	2,2985	1,31
Итого				<b>658,65</b>

## Объект- «Входная группа ОАО «Керамин», ул.Серова, 22

### 1. Пример оформления зеленой зоны у фонтана

используемые растения: 1- лиственные кустарники (спирея японская Голден принцес, спирея японская Энтони Ватерер, барбарис Тунберга Грин карпет),

2. злаки (вейник остроцветковый), многолетние цветочные растения (шалфей, котовник, гвоздика, очиток видный).  
Возможно сочетание многолетников с луковичными и добавление в композицию привитого дерева.





План цветника у фонтана

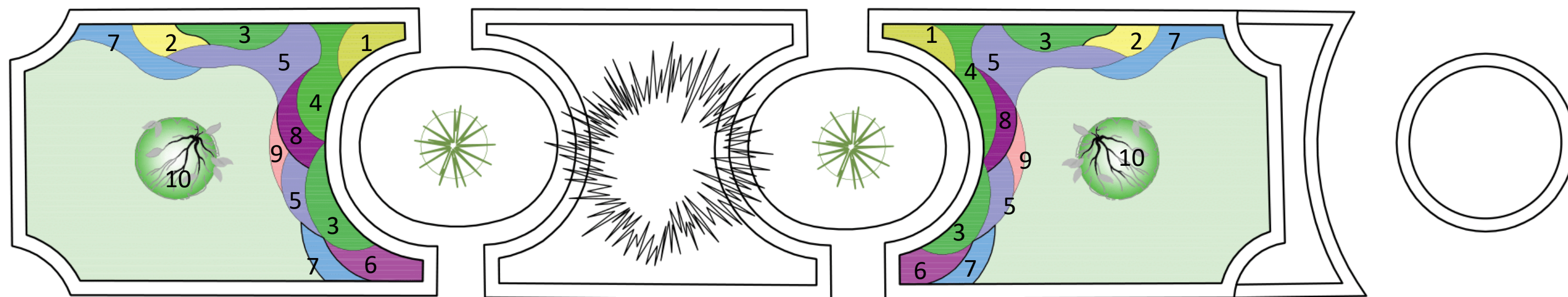
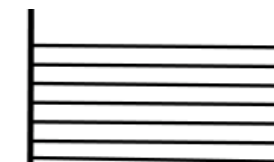

Ассортимент растений :

№ п/п	Наименование вида	Площадь, м.кв.	Кол., шт.
1	Барбарис Тунберга Green carpet	5,0	25
2	Спирея японская Golden princess	4,4	22
3	Спирея японская Anthony Waterer	12,4	62
4	Вейник остроцветковый	7,8	39
5	Шалфей дубравный фиолетовый	17,8	178
6	Шалфей дубравный розовый	5,2	52
7	Котовник Фасена	11,4	114
8	Очиток видный	4,8	48
9	Гвоздика перистая	2,2	18
10	Клен остролистный Globosum		2
<b>Итого деревьев:</b>			<b>2</b>
<b>Итого кустарников:</b>		<b>21,8</b>	<b>109</b>
<b>Итого многолетников:</b>		<b>49,2</b>	<b>449</b>

**Планный расчет затрат на выполнение работ по цветочному оформлению цветника у фонтана  
ОАО "Керамин" в 2023 году  
УП «Зеленстрой Октябрьского района г.Минска»  
(цветник площадью 71 кв.м.)**

№ п/п	Наименование работ	№ расценки (комплекса)	Ед. изм.	Объем работ	расценка за ед-цу	Стоим-ть, руб.
1	Устройство корыта под садово-парковые дорожки, цветники, площадки: II группа грунта, при глубине корыта до 10 см	40.316	100 м <sup>2</sup>	0,492	55,05	27,08
2	Разбрасывание вручную ранее разрыхленного немерзлого растительного грунта при группе: II	40.24	1 м <sup>3</sup>	1,7750	2,03	3,60
3	Погрузка наволочных грузов на автотранспорт брасом: непригодный грунт без подъема	47.3п	т	2,3075	2,79	6,44
4	Устройство насыпных клумб и рабаток: высотой насыпного слоя до 0,05 м	40.32	100 м <sup>2</sup>	0,4920	18,48	9,09
5	Разравнивание вскопанной или вспаханной земли без выборки камней, корней и других растительных остатков средних	40.22	100 м <sup>2</sup>	0,4920	6,63	3,26
6	Устройство насыпных клумб и рабаток: высотой насыпного слоя 0,06-0,10 м	40,32	100 м <sup>2</sup>	0,4920	35,39	17,41
7	Погрузка (выгрузка) материала на автотранспорт: ящиков под растения объемом до 0,02м <sup>3</sup> (449*4 раза=60 ящ.)	47.6	1000 шт.	0,0600	4,19	0,25
8	Выемка рассады цветочных растений из горшков с диаметром 81-99 мм	42.19	100 шт.	4,4900	0,32	1,44
9	Погрузка (выгрузка) материала на автотранспорт: растений с землей в горшках (в паллетах) в ящиках, объемом до 0,02 м <sup>3</sup> с перемещением до 20 м, 2 раза	47.6	1000 шт.ящ.	0,0300	20,13	0,60
10	Затаривание (выемка) в ящики: горшков с растениями диаметром до 10 см (449*2=898шт.)	48.4	100 шт.	8,9800	2,03	18,23
11	Погрузка (выгрузка) материала на автотранспорт: горшков пустых с диаметром до 100мм, 2 раза	47.6	1000 шт.	0,8980	1,13	1,01
13	Посадка цветов в рабатки и клумбы, многолетники 109 шт.	42.20	100 раст.	4,4900	2,43	10,91
14	Копка ям для посадки кустарников, установки стоек, столбов, оград в немерзлом грунте на глубину разборки до 0,4 м при группе II (109*0,5*0,5*0,4)	40.16	1 м <sup>3</sup>	10,9000	3,38	36,84
15	Погрузка (выгрузка) материала на автотранспорт: кустарники, 2 раза	47.6	1000 шт.	0,2180	7,73	1,69
16	Разноска древесных саженцев (без кома) и кустов для посадки до 10 метров: кустарники-саженцы	42.8в	100 шт.	1,0900	0,38	0,41
17	Посадка кустарника в готовую яму с размером ямы 0,5*0,5	42.14	100 шт.	1,0900	9,81	10,69
18	Заготовка деревьев с комом земли вручную с круглым комом 0,8*0,6	3.1.2	1 дерево	2,0000	12,76	25,52
19	Подготовка посадочных мест для деревьев с квадратным (круглым) комом земли вручную: с круглым комом 0,8*0,6 - размер ямы 1,5*0,85	3.1.3	1 яма	2,0000	12,22	24,44
20	Уборка непригодного грунта вручную	3.1.6	1 м <sup>3</sup>	1,9200	2,39	4,59
21	Развозка деревьев с комом земля для посадки	3.1.8	100 деревьев	0,0200	3,38	0,07
22	Посадка деревьев с комом земли в естественный грунт с добавлением растительного грунта до 50%	3.1.10	1 дерево	2,0000	11,21	22,42

Сдельная заработная плата						225,99
Премия, 30%						67,80
Итого заработная плата:						<b>293,79</b>
Начисление налогов на ЗП						<b>101,65</b>
Материалы						<b>4 285,87</b>
Автотранспорт						<b>666,00</b>
Накладные расходы						646,34
ВСЕГО затрат:						<b>5 993,65</b>
Планные накопления (25%)						1 498,41
ВСЕГО (с план.накопл.):						7 492,06
Сумма НДС, 20%						1 498,41
ИТОГО затрат:						<b>8 990,47</b>

Материалы	ед.изм.	кол-во	цена за 1 ед.	
кустарники	1 шт.	109,00	х	1 383,00
барбарис Тунберга Green carpet	1 шт.	25,00	15,00	375,00
спирея японская Golden princess	1 шт.	22,00	12,00	264,00
спирея японская Anthony Waterer	1 шт.	62,00	12,00	744,00
цветочная рассада	1 шт.	449,00	х	4 037,00
Вейник остроцветковый	1 шт.	39,00	7,00	273,00
шалфей дубравный фиолетовый	1 шт.	178,00	10,00	1 780,00
шалфей дубравный розовый	1 шт.	52,00	10,00	520,00
котловник Фассена	1 шт.	114,00	4,00	456,00
Очиток видный	1 шт.	48,00	7,00	336,00
гвоздика перистая	1шт.	18,00	4,00	72,00
Дернвя (клен остролистный Globosum)	1 шт.	2,00	300,00	600,00
грунт растительный	т	4,80	48,00	230,57
вода	м <sup>3</sup>	7,96	2,2985	18,30
<b>Итого</b>				<b>4 285,87</b>

# Объект- «Входная группа ОАО «Керамин», ул.Серова, 22 ( цветник у центральной проходной)

План цветника:

Фото 2022 года

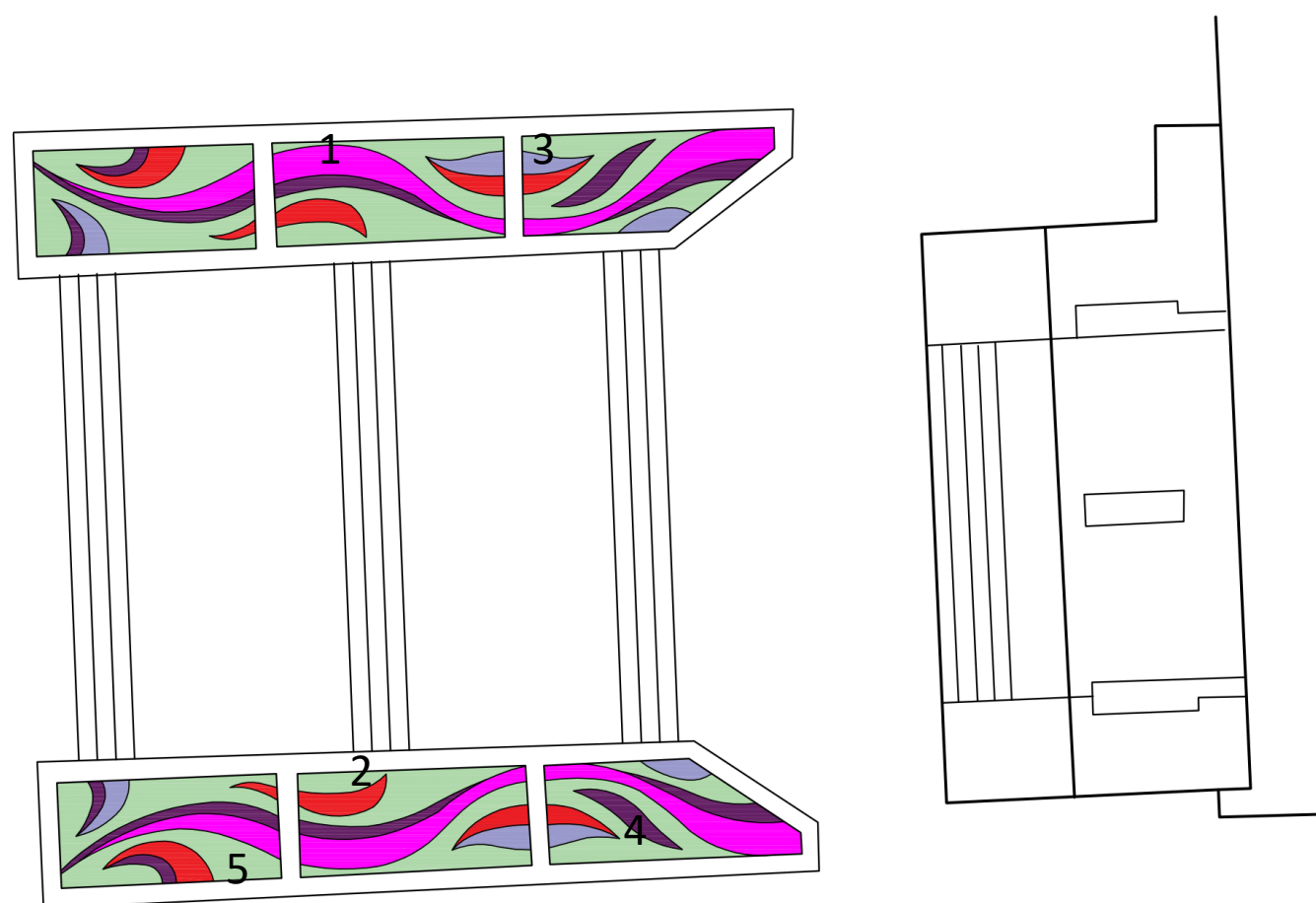

Ассортимент растений :

№ п/п	Наименование вида	Площадь, м.кв.	Кол., шт.
1	Бегония грацилис малиновая	16,8	1680
2	Бегония грацилис красная	8,0	800
3	Бегония нигра розовая	5,0	500
4	Ирезине Линдена	10,2	10200
5	Альтернатера зеленая	42,6	4260
<b>Итого однолетников:</b>		<b>82,6</b>	<b>8260</b>

**Плановый расчет затрат на выполнение работ по цветочному оформлению территории центральной проходной ОАО "Керамин" в 2023 году**

**УП «Зеленстрой Октябрьского района г.Минска»**

**(цветник площадью 82,6 кв.м.)**

№ п/п	Наименование работ	№ расценк и (комплекса)	Ед. изм.	Объем работ	расценка за ед-цу	Стоим-ть, руб.
1	Устройство корыта под садово-парковые дорожки, цветники, площадки: II группа грунта, при глубине корыта до 10 см	40.316	100 м <sup>2</sup>	0,826	55,05	45,47
2	Разбрасывание вручную ранее разрыхленного немерзлого растительного грунта при группе: II	40.24	1 м <sup>3</sup>	2,0650	2,03	4,19
3	Погрузка навалочных грузов на автотранспорт брасом: непригодный грунт без подъема	47.3п	т	2,6845	2,79	7,49
4	Устройство насыпных клумб и рабаток: высотой насыпного слоя до 0,05 м	40.32	100 м <sup>2</sup>	0,8260	18,48	15,26
5	Разравнивание вскопанной или вспаханной земли без выборки камней, корней и других растительных остатков средних	40.22	100 м <sup>2</sup>	0,8260	6,63	5,48
6	Устройство насыпных клумб и рабаток: высотой насыпного слоя 0,06-0,10 м	40,32	100 м <sup>2</sup>	0,8260	35,39	29,23
7	Погрузка (выгрузка) материала на автотранспорт: ящиков под растения объемом до 0,02м <sup>3</sup> (8260/30*4 раза=1104 ящ.)	47.6	1000 шт.	1,1040	4,19	4,63
8	Выемка рассады цветочных растений из горшков с диаметром 81-99 мм	42.19	100 шт.	82,6000	0,32	26,43
9	Погрузка (выгрузка) материала на автотранспорт: растений с землей в горшках (в паллетах) в ящиках, объемом до 0,02 м <sup>3</sup> с перемещением до 20 м, 2 раза	47.6	1000 шт.ящ.	0,5520	20,13	11,11
10	Затаривание (выемка) в ящики: горшков с растениями диаметром до 10 см (8260*2=16520шт.)	48.4	100 шт.	165,2000	2,03	335,36
11	Погрузка (выгрузка) материала на автотранспорт: горшков пустых с диаметром до 100мм, 2 раза	47.6	1000 шт.	16,5200	1,13	18,67
12	Посадка цветов в рабатки и клумбы, летники 120 шт.	42.20	100 раст.	82,6000	1,22	100,77
	Сдельная заработная плата					604,09
	Премия, 30%					181,23
	Итого заработная плата:					<b>785,32</b>
	Начисление налогов на ЗП					<b>271,72</b>
	Материалы					<b>23 747,12</b>
	Автотранспорт					<b>249,75</b>
	Накладные расходы					1 727,70
	<b>ВСЕГО затрат:</b>					<b>26 781,61</b>
	Плановые накопления (25%)					6 695,40
	<b>ВСЕГО (с план.накопл.):</b>					<b>33 477,01</b>
	Сумма НДС, 20%					6 695,40
	<b>ИТОГО затрат:</b>					<b>40 172,41</b>

Материалы	ед.изм.	кол-во	цена за 1 ед.	
цветочная рассада	1 шт.	8 260,00	х	23 428,40
<i>Бегония грацилис малиновая</i>	<i>1 шт.</i>	<i>1 680,00</i>	<i>1,73</i>	<i>2 906,40</i>
<i>Бегония грацилис красная</i>	<i>1 шт.</i>	<i>800,00</i>	<i>1,73</i>	<i>1 384,00</i>
<i>Бегония нигра розовая</i>	<i>1 шт.</i>	<i>500,00</i>	<i>1,73</i>	<i>865,00</i>
<i>Ирезине Линдена</i>	<i>1 шт.</i>	<i>1 020,00</i>	<i>3,13</i>	<i>3 192,60</i>
<i>Альтернатера зеленая</i>	<i>1 шт.</i>	<i>4 260,00</i>	<i>3,54</i>	<i>15 080,40</i>
грунт растительный	т	2,68	48,00	128,86
вода	м <sup>3</sup>	82,60	2,2985	189,86
<b>Итого</b>				<b>23 747,12</b>

## Предложения по оформлению входных групп и прилегающих территорий субъектов хозяйствования Октябрьского района г.Минска

№ объекта	Адрес субъекта хозяйствования	Предложение по озеленению													
		Вертикальное озеленение									Композиции				
		Тип конструкции №1 (ВУК 1000)	Тип конструкции №2 (ВУП 800)	Тип конструкции №3 (ВУП 650)	Тип конструкции №4 (вазон из стеклопластика Н1000)	Тип конструкции №5 (вазон из стеклопластика Н800)	Тип конструкции №6 (вазон из стеклопластика Н600)	Тип конструкции №7 (вазон из стеклопластика 120*50*60)	Тип конструкции №8 (ящмк балконный)	Тип конструкции №9 (подвесное кашпо)	Итого вертикальных конструкций на объекте	Цветники из многолетников/однолетников		Композиции из кустарников, деревьев	
												Вариант №1 (пейзажный)	Вариант №2 (регулярный)	Вариант №1 (пейзажный)	Вариант №2 (регулярный)
1	ул.Бобруйская,23, магазин "Дор-Орс"					1				1					
2	ул.Бобруйская,21, Интеркарс					1				1					
3	ул.Бобруйская,21,аптека									1					
4	ул.Бобруйская,21,Эколайнс					1				1					
5	ул.Бобруйская,21,кофейня Kofix									1					
6	ул.Бобруйская,19,ресторан KFC					2				2					
7	ул.Бобруйская,17,Гриль-кебаб							2	2	4					
8	ул.Ульяновская,41,Косметология									1					
9	ул.Ульяновская,30,Кофейня "26"									3					
10	ул.Ульяновская,30,Ломбард,Печать									6					
11	ул.Свердлова,22,м-н "Калинка"									4					
12	ул.Свердлова,22,м-н "Хит"									2					
13	ул.Свердлова,22,кафе "Штолле"									1					
14	ул.Свердлова,24,барбер-шоп "Underground"									1					
15	ул.Свердлова,24,аптека									4					
16	ул.Свердлова,26,Оптика тут									8					
17	ул.Свердлова,32,суши-бар "Art Food"									1					
18	ул.Свердлова,26,м-н "Марко"									2					
19	ул.Свердлова,32,кафе "Hotfix"									1					
20	ул.Кирова,5,Суд ЕАЭС					2				2					
21	ул.Кирова,3,м-н"Марк формель"									1					
22	ул.Кирова,3,м-н"Остров чистоты и вкуса"									1					
23	ул.Кирова,3,салон"ОРТО-Ялина"									8					
24	ул.Кирова,3,кафе "Hotfix",									2					
25	ул.Кирова,3,аптека"Остров здоровья"									1					
26	ул.Ленинградская,7,м-н"Остров чистоты и вкуса"									3	2				
27	ул.Ленинградская,5,тату-салон									2					
28	ул.Ленинградская,3,бар "Маланка"									1					
29	ул.Ленинградская,1,кофейня"Cofix"									3	1				
30	пер.Михайловский,4,кофейня "Sherlock"									4					
31	пер.Михайловский,4,кофейня "Guru coffe"									4					
32	ул.Московская,9,салон "Оптик-сити"			2											
33	ул.Московская,1, ЕРСЦ 115.бел			4											
34	ул.Московская,1, салон "Кухни-модуль"			1											
35	ул.Толстого,4, Беларусбанк			1											
36	ул.Толстого,8, гостиница "Hampton"	2	2	2											
37	ул.Могилевская,1,бизнес-центр "Аякс"									5					
38	ул.Могилевская,12А,кафе "Папа донер"									5					

№ объекта	Адрес субъекта хозяйствования	Предложение по озеленению													
		Вертикальное озеленение										Композиции			
		Тип конструкции №1 (ВУК 1000)	Тип конструкции №2 (ВУП 800)	Тип конструкции №3 (ВУП 650)	Тип конструкции №4 (вазон из стеклопластика Н1000)	Тип конструкции №5 (вазон из стеклопластика Н800)	Тип конструкции №6 (вазон из стеклопластика Н600)	Тип конструкции №7 (вазон из стеклопластика 120*50*60)	Тип конструкции №8 (ящик балконный)	Тип конструкции №9 (подвесное кашпо)	Итого вертикальных конструкций на объекте	Цветники из многолетников/однолетников		Композиции из кустарников, деревьев	
												Вариант №1 (пейзажный)	Вариант №2 (регулярный)	Вариант №1 (пейзажный)	Вариант №2 (регулярный)
39	ул.Могилевская,12,м-н "Дионис"							1			1				
40	ул.Могилевская,14,"Инвитро"							1			1				
41	ул.Могилевская,14,аптека							1			1				
42	ул.Чкалова,16,магазины				4						4				
43	ул.Чкалова,12,м-н"Копеечка"				1						1				
44	ул.Чкалова,12,м-н"Личи"								2	2	4				
45	ул.Чкалова,18/1,"БПС-Сбербанк"					2					2	1			
46	ул.Брилевская,2,гостиница "Спутник"				4		4				8				
47	ул.Брилевская,14,"Ремонт одежды"									2	2				
48	ул.Брилевская,3,м-н "Живинка"						1				1				
49	ул.Брилевская,3,Белпочта						1				1				
50	ул.Брилевская,2,ТЦ "Аэропорт"									8	8				
51	ул.Чкалова,28,м-н"Я сам"						2				2				
52	ул.Чкалова,36,м-н"Свежее мясо"						2				2				
53	ул.Чкалова,36,м-н"Виталюр"					1					1				
54	ул.Чкалова,32,м-н"Белкнига"										2				
55	ул.Чкалова,35,"Аэробелсервис"						2				2				
56	ул.Чкалова,35,м-н "Марко"					2					2				
57	ул.Чкалова,31,м-н "Мини-маркет"									2	2				
58	ул.Чкалова,25,салон "Сакура"						2				2				
59	ул.Чкалова,35,м-н "Дор-орс"						2				2				
60	ул.Чкалова,17,аптека						2				2				
61	ул.Чкалова,9,аптека"Остров здоровья"						1				1				
62	ул.Чкалова,9,м-н"Евроопт"						3				3				
63	ул.Чкалова,7,ДКЖ	2		2							4				
64	ул.Воронянского,4А,м-н "Продукты"									2	2				
65	ул.Воронянского, кафе "Великолепный экспресс"		1	1							2				
64	ул.Воронянского,6В, "Белинтертранс"		1	1							2				
65	ул.Воронянского,10, ЗАГС				3						3				
66	ул.Воронянского,1А,магазины									3	3				
67	ул.Воронянского,13/1, м-н "Ами-мебель"			1							1				
68	ул.Воронянского,19,м-н"Санта"			2							2				
69	ул.Воронянского,19,"Доминос-пицца"								8		8				
70	ул.Воронянского,17,"Евроопт"		2	3							5				
71	ул.Воронянского,50/1,поликлиника 38		2								2				
72	ул.Воронянского,50/3,м-н "Дор-Орс"			1							1				
73	ул.Воронянского,58,м-н "Соседи"			3						2	5				
74	ул.Авакяна,19,кафе "Варка"								12		12				
75	ул.Левкова,30,м-н "Мила"									2	2				

№ объекта	Адрес субъекта хозяйствования	Предложение по озеленению												
		Вертикальное озеленение									Композиции			
		Тип конструкции №1 (ВУК 1000)	Тип конструкции №2 (ВУП 800)	Тип конструкции №3 (ВУП 650)	Тип конструкции №4 (вазон из стеклопластика Н1000)	Тип конструкции №5 (вазон из стеклопластика Н800)	Тип конструкции №6 (вазон из стеклопластика Н600)	Тип конструкции №7 (вазон из стеклопластика 120*50*60)	Тип конструкции №8 (ящмк балконный)	Тип конструкции №9 (подвесное кашпо)	Итого вертикальных конструкций на объекте	Цветники из многолетников/однолетников		Композиции из кустарников, деревьев
Вариант №1 (пейзажный)	Вариант №2 (регулярный)											Вариант №1 (пейзажный)	Вариант №2 (регулярный)	
76	ул.Левкова,30, "Зоомакет"								2	2				
77	ул.Левкова,30,м-н "Вино"								2	2				
78	ул.Левкова,30,м-н "Мясная лавка"								2	2				
79	ул.Левкова,30, Альфа-аптека								2	2				
80	ул.Левкова,30, Стоматология								2	2				
81	ул.Левкова,19, Центр соцобслуживания населения Октябрьского р-на г.Минска		2						2		4			
82	ул.Жуковского,10/1,аптека								2	2				
83	ул.Жуковского, "Ремонт одежды"							1		1				
84	ул.Жуковского, парикмахерская							2		2				
85	ул.Жуковского, "Ялина"							1		1				
86	ул.Жуковского,м-н "Апранацца"							4		4				
87	ул.Жуковского,химчистка							2		2				
88	ул.Жуковского,6/2, Беларусбанк			1						1				
89	ул.Жуковского,6/2, Белпочта							2		2				
90	ул.Жуковского, 6/2, "OZON"							2		2				
91	ул.Жуковского,6/2,"Бэби-маркет"							2		2				
92	ул.Жуковского,3,"Гиппо"			3						3				
93	ул.Жуковского,1,"Хит"			4						4				
94	ул.Жуковского,5/1, м-н "Белмаркет"							4	2	6				
95	ул.Жуковского,5/1, м-н "Три цены"			1				2	2	5				
96	ул.Жуковского,5/1, м-н "Минск-кристалл"							2	2	4				
97	ул.Жуковского,7, м-н "Насенне"			1						1				
98	ул.Жуковского,7, м-н "Мила"								2	2				
99	ул.Жуковского,11А,м-н "Соседи"			2						2				
100	ул.Аэродромная,11А,м-н "Евроопт"			2						2				
101	ул.Аэродромная,1,кафе "У сяброу"								8	8	2			
102	ул.Аэродромная,7, Белпочта								2	2				
103	ул.Казинца,11Б, Памятники								2	2				
104	ул.Казинца,11Б, шашлычная								2	2				
105	ул.Казинца,60,Военкомат Окт.р-на			2						2	1			
106	ул.Казинца,31/1, Хлебозавод №4	1		1						1				
107	ул.Казинца,49, м-н "Санта"			2						2				
108	ул.Казинца,46, Минский мясокомбинат	4		4						8				
109	ул.Казинца,86/1, Госпромнадзор										3			
110	ул.Казинца,62, Институт почвоведения и агрохимии	2								2				
111	ул.Казинца,50, РЦГЭиОЗ		2							2				
112	ул.Казинца,91, Колледж электроники			1						1	1			
113	ул.Казинца,11А, "Гермес"	2		2						4				
114	ул.Казинца,120,пекарня								2	2				

№ объекта	Адрес субъекта хозяйствования	Предложение по озеленению													
		Вертикальное озеленение									Композиции				
		Тип конструкции №1 (ВУК 1000)	Тип конструкции №2 (ВУП 800)	Тип конструкции №3 (ВУП 650)	Тип конструкции №4 (вазон из стеклопластика Н1000)	Тип конструкции №5 (вазон из стеклопластика Н800)	Тип конструкции №6 (вазон из стеклопластика Н600)	Тип конструкции №7 (вазон из стеклопластика 120*50*60)	Тип конструкции №8 (ящмк балконный)	Тип конструкции №9 (подвесное кашпо)	Итого вертикальных конструкций на объекте	Цветники из многолетников/однолетников		Композиции из кустарников, деревьев	
												Вариант №1 (пейзажный)	Вариант №2 (регулярный)	Вариант №1 (пейзажный)	Вариант №2 (регулярный)
115	ул.Казинца,120, Рыбная лавка								2	2					
116	ул.Казинца,120, аптека,кофейня								2	2					
117	ул.Казинца,120,Оптика								2	2					
118	ул.Казинца,120, м-н "Остров чистоты"								2	2					
119	ул.Казинца,120, Зоомакет								2	2					
120	ул.Казинца,120, м-н "Молочный мир"								2	2					
121	ул.Казинца,120, "Бадзёры бабёр"								2	2					
122	ул.Казинца,120, "Дельфин"								2	2					
123	ул.Казинца,120, Белпочта								2	2					
124	ул.Казинца,120, м-н "Белалко"								2	2					
125	ул.Казинца,120, м-н "Хит"			1					2	3					
126	ул.Казинца,120, аптека								2	2					
127	ул.Казинца,120, Стоматология								2	2					
128	ул.Казинца,122, Ремонт обуви								2	2					
129	ул.Казинца,122, парикмахерская								2	2					
130	ул.Казинца,121, м-н "Живинка"			2					2	4					
131	ул.Казинца,121, парикмахерская								2	2					
132	ул.Казинца,101, м-н "Продукты"			1					2	3					
133	ул.Казица,93,общезитие							4		4					
134	ул.Казица,87,общезитие №2 Интеграл											1			
135	ул.Казица,85,общезитие №2 Мясокомбината											1			
136	ул.Казица,31/7,м-н "Свежий хлеб"								2	2					
137	ул.Корженевского,10А			4						4					
138	ул.Корженевского,10/1,Беларусбанк		2							2					
139	ул.Корженевского,10/3,аптека								2	2					
140	ул.Корженевского,10/3,м-н "Три цены"								2	2					
141	ул.Корженевского,10/3,м-н "Мила"								2	2					
142	ул.Корженевского,39,м-н "Донер-хлеб"								2	2					
143	ул.Корженевского,39,м-н "Продукты"								2	2					
144	ул.Корженевского,41,Airhotel	2		2						4			1		
145	ул.Корженевского,14,ОАО "Интеграл"	2		2						4				1	
146	ул.Корженевского,26,м-н "Корона"	2	2							4					
147	ул.Кижеватова,72/1,м-н "Санта"			2						2					
148	ул.Кижеватова,44,АЗС "Лукойл"	2								2					
149	ул.Осиповичская,18,м-н "Керамин"	2	2	2						6					
150	ул.Ландера,4,м-н "Сделай сам"								2	2					
151	ул.Ландера,22,м-н "Грошук"			2						2					
152	ул.Ландера,38,м-н "Виталюр"		2							2					